



wirquin

FONTANERÍA - SANITARIO



wirquin_spain

wirquin

FABRICANTE DE INNOVACIÓN

Experto en equipamiento sanitario, Wirquin desarrolla y fabrica productos innovadores y soluciones que ahorran agua, espacio y tiempo.



GRIFO FLOTADOR DOBLO



**SIFÓN LAVABO, BIDÉ O FREGADERO
WIRQUIN NEO AIR**



TAPAS WC

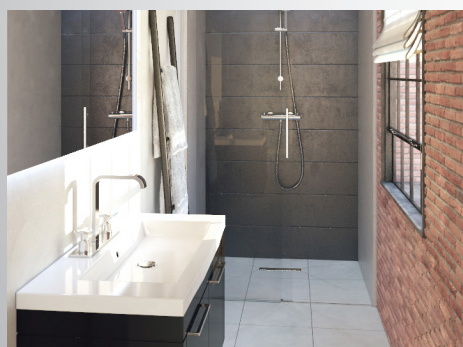

**CANALETA Y VÁLVULA
DE DUCHA SLIM+**



**CONJUNTO LAVABO
NANO 6.7**



**¡DESCUBRE LOS
PRODUCTOS MÁS
INGENIOSOS DEL
MERCADO EN
VIDEO!**

ÍNDICE

NUESTRA MARCA



4

- 4 UN GRUPO INTERNACIONAL
- 5 FABRICANTE DE INNOVACIÓN
- 6 UN EQUIPO EXPERIMENTADO
- 7 SOLUCIONES MARKETING Y MERCHANDISING
- 8 COMUNICACIÓN VENTAS

UNIVERSO WC



9

- 9 BASTIDORES WC Y CISTERNAS DE PLÁSTICO
- 15 TAPAS WC
- 25 MECANISMOS Y FLOTADORES
- 37 MANGUITOS WC

UNIVERSO EVACUACIÓN



41

- 43 CANALETAS Y SUMIDEROS
- 49 VÁLVULAS DE DUCHA
- 57 DESAGÜES DE BAÑERA
- 61 LAVABO / BIDÉ
- 79 FREGADERO
- 91 MAGICOUDES – ACCESORIOS

ANEXO

- 97 ÍNDICE POR REFERENCIA
- 98 CONDICIONES COMERCIALES
- 100 NOTAS

EN ESTE CATÁLOGO:

- › Los precios son de VENTA AL PÚBLICO (recomendados) y no incluyen el IVA.
- › Las principales características normativas están indicadas según el tipo de producto y también el logo  está presente al lado de los productos certificados.
- › Como prueba de calidad, Wirquin garantiza todos sus productos (indicación al lado de los productos).
- › Pictogramas que facilitan la búsqueda de información.

UN GRUPO INTERNACIONAL



1977
CREACIÓN DE LA
PRIMERA FÁBRICA



10
FILIALES



5
FÁBRICAS



1000
PERSONAS EN EL
MUNDO



+ 30
PATENTES
ACTIVAS



NUESTRA MISIÓN

La misión de Wirquin es perseguir permanentemente la satisfacción de los clientes, instaladores y usuarios finales, ofreciendo productos y servicios que ahorran agua, tiempo y espacio, en cocina y baño. También están diseñados para ahorrar recursos y reducir el impacto medioambiental.



LA PROMESA DE UN PRODUCTO INGENIOSO Y DURADERO

Durante más de 45 años, los empleados de Wirquin han unido su imaginación y creatividad para diseñar y fabricar equipos sanitarios y de fontanería innovadores.

Su único objetivo: desarrollar el rendimiento de los profesionales y mejorar el confort de los usuarios. Se atreven, experimentan y rompen los códigos para afrontar el reto de una gestión del agua más responsable y económica. Desarrollan productos inteligentes que ahorran tiempo y espacio, y garantizan instalaciones duraderas en baños.

Las cuestiones relacionadas con el cambio climático y la preservación de los recursos se encuentran entre las principales preocupaciones y están en el centro de la estrategia de desarrollo de Wirquin.

Hoy más que nunca debemos actuar de manera concreta, repensar y mejorar las operaciones. Wirquin ha redefinido su estrategia para hacerla más integral y ambiciosa con un marco común de objetivos para la compañía en materia de Responsabilidad Social y Ambiental (RSC): **SMART FOR GOOD, LA PROMESA DE UN PRODUCTO INGENIOSO Y SOSTENIBLE.**



NUESTRA VISIÓN

MEJORAR EL CONFORT DEL HOGAR PRESERVANDO LOS **RECURSOS NATURALES**



NUESTRA MISIÓN

DISEÑO DE PRODUCTOS **INGENIOSOS, DE RENDIMIENTO Y SOSTENIBLES**



NUETSROS VALORES

INNOVACIÓN, SATISFACCIÓN DEL CLIENTE, COMPROMISO, ESPÍRITU DE EQUIPO

LA PROMESA DEL CONSUMO RESPONSABLE



USO RACIONAL DEL AGUA

Uso de agua en circuito cerrado: para enfriar los moldes, calentar los talleres en invierno [...]



REDUCCIÓN DEL CONSUMO DE ENERGÍA

Sustitución de prensas hidráulicas por prensas eléctricas, cambio de iluminación en 6000 m2 de almacén logístico.



USO DE MATERIALES RECICLADOS

Una parte cada vez más importante en nuestra producción.

UN EQUIPO EXPERIMENTADO

Organización comercial

Cada día sobre el terreno, nuestro equipo comercial se pone a su servicio, le propone un seguimiento personalizado y formaciones adaptadas. Wirquin pone a su disposición una red de ventas que abarca las diferentes zonas del país.

> SERVICIO COMERCIAL 93 876 78 16 Ext. 3

Asistencia técnica personalizada

Cada día nuestros expertos ofrecen sus servicios y responden de manera eficaz a todas sus necesidades, le atienden y aconsejan.

> SERVICIO TÉCNICO 93 876 78 16 Ext. 6

>  649 093 847

> PEDIDOS 93 876 78 16 Ext. 1

>  628 549 725

CERTIFICADOS DE CALIDAD A DISPOSICIÓN DEL CLIENTE

Nuestro grupo prioriza la calidad a diario para satisfacer las expectativas de nuestros usuarios. Diseñamos productos con atención al detalle, aplicando métodos organizativos que aseguran un desempeño sobresaliente en lo económico, ambiental y social.

Desde el diseño hasta el marketing, nuestros 1400 talentos trabajan para garantizar eficiencia y calidad. Los productos son sometidos a rigurosos controles técnicos (caudal, estanqueidad, durabilidad, etc.) según las normas nacionales e internacionales.

Contamos con la certificación independiente LONGTIME, que respalda la confiabilidad y reparabilidad de nuestros productos, promoviendo compras inteligentes y sostenibles. También cumplimos con estándares ISO y normas NF, garantizando calidad, seguridad y respeto al medio ambiente.



SEGMENTACIÓN DE LA GAMA PARA UNA OFERTA CLARIFICADA

Reorganizamos nuestras gamas para facilitar la comprensión de nuestros productos. Al centrarnos en el segmento de gama media y alta, Wirquin está simplificando y destacando su oferta.



SOLUCIONES MARKETING Y MERCHANDISING

La lógica de todo el desarrollo de productos innovadores, acompaña igualmente toda la filosofía del marketing y merchandising, diseñando herramientas y conceptos a medida, para conseguir unos resultados altamente eficientes.

En Wirquin, buscamos facilitar soluciones a medida para nuestros clientes teniendo en cuenta las necesidades del punto de venta y del cliente.



VIDEOS DE INSTALACIÓN

Disponemos de videos de presentación y de instalación de los productos. Se podrán encontrar en nuestra cadena You Tube.



UN COMPLETO KIT DE COMUNICACIÓN PARA IMPULSAR LAS VENTAS

La comunicación es parte del enfoque global Wirquin, desde nuestros diseñadores hasta el departamento de marketing.

Desde los primeros trazos de lápiz hasta la estantería, el producto y su universo llevan la búsqueda de la estética y la ergonomía.

Wirquin innova perfeccionando el diseño de embalaje, diseñando instrucciones de montaje y siguiendo una carta gráfica donde se categorizan las familias de productos con distintos colores para una rápida identificación.

Finalmente, cada lanzamiento de un nuevo producto va acompañado de conceptos de venta: PLV, mobiliario, etc. Para facilitar el trabajo de los distribuidores e impulsar la venta.

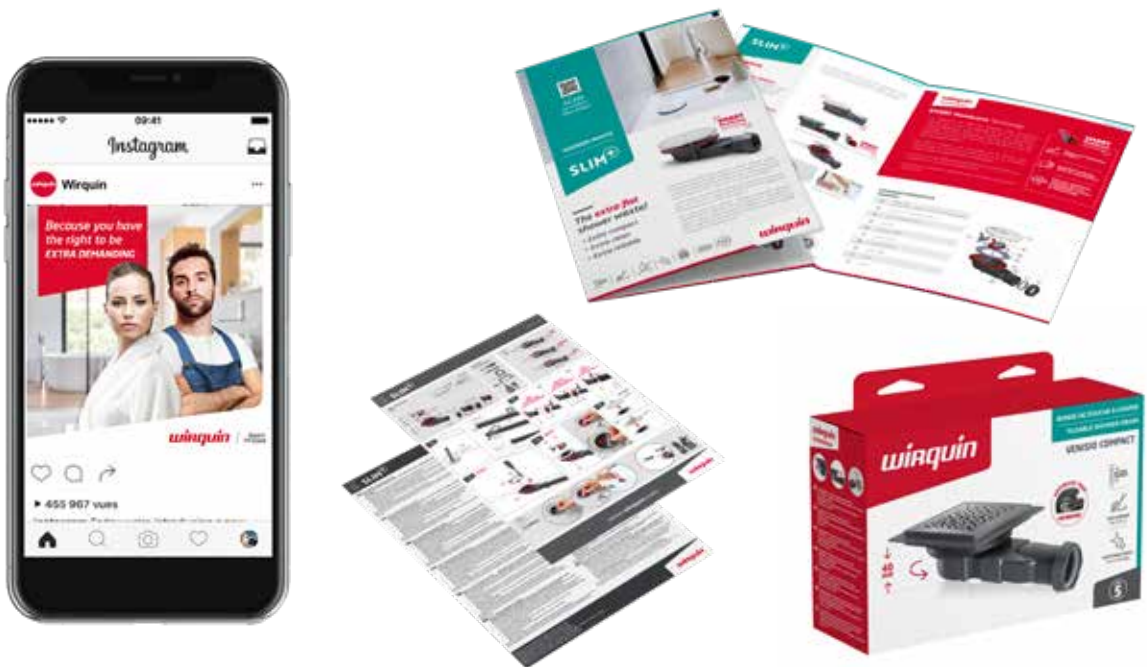



BASTIDORES WC Y CISTERNAS DE PLÁSTICO

INITIO



BASTIDOR INITIO



A los PROS les encantará su calidad y su montaje intuitivo para una instalación ultrarrápida:

- > Montaje del inodoro sin necesidad de medir ni cortar
- > Ajuste automático del pulsador al grosor del revestimiento

A los usuarios finales les encantará el diseño del pulsador, su equipamiento silencioso y la facilidad de mantenimiento.



¡DESCUBRE EL BASTIDOR INITIO EN VIDEO!

FÁCIL ACCESO A LA CISTERNA

gran apertura frontal

AJUSTE AUTOMÁTICO

del pulsador al grosor del recubrimiento sin reglaje ni herramientas



ESTRUCTURA METÁLICA DURABLE

armadura anticorrosión y ligera para facilitar la instalación



AHORRO DE AGUA Y SILENCIO

mecanismo de doble descarga
grifo flotador silencioso

SISTEMA AISLANTE INNOVADOR

cisterna con doble pared para un aislamiento anticondensación, ecológico y robusto (sin poliestireno expandido)

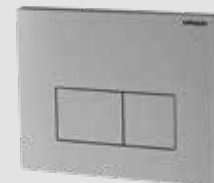
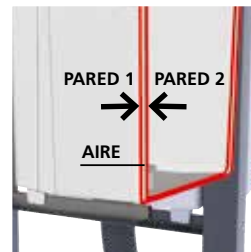

PULSADOR DESIGN ALUMINIO CEPILLADO INCLUIDO

INITIO

BASTIDOR WC INITIO



PULSADOR
INCLUIDO

Referencia	55950018
Descripción	BASTIDOR WC INITIO CON PULSADOR DESIGN ALUMINIO CEPILLADO
Código de barras	6425366002620
U/C	1
Packaging	Caja
Fijación	Suelo y pared (juego de anclaje a pared incluido)
Carga soportada	Soporta una carga de 250 kg
Volumen cisterna	Capacidad máxima = 7L
Alimentación	Flotador servo-válvula 3/8" latón Ref.10721836
Tipo de descarga	<ul style="list-style-type: none"> • Doble descarga • Mecanismo de descarga con cable Ref.50719184
Pulsador	Pulsador «DESIGN» aluminio cepillado incluido
Espesor del recubrimiento	13 a 60 mm
Altura de reglaje del inodoro	300 a 495 mm (suelo acabado)
Entreavía fijación inodoro	180/230 mm
PVP	276,31 €

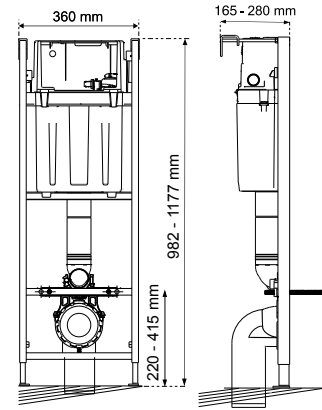

PULSADORES DESIGN



Referencia	55720350
Descripción	PULSADOR «DESIGN» BLANCO
Código de barras	3375537202751
U/C	1
Packaging	Caja
Tipo de descarga	Doble descarga
PVP	51,36 €

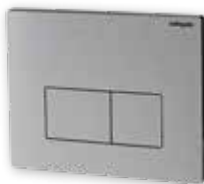

Referencia	55720351
Descripción	PULSADOR «DESIGN» ALUMINIO CEPILLADO
Código de barras	3375537202768
U/C	1
Packaging	Caja
Tipo de descarga	Doble descarga
PVP	51,36 €

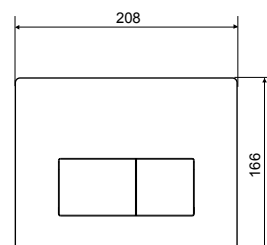

PULSADORES SQUARE



Referencia	55723015
Descripción	PULSADOR «SQUARE» BLANCO
Código de barras	3375537228966
U/C	1
Packaging	Caja
Tipo de descarga	Doble descarga
PVP	33,93 €



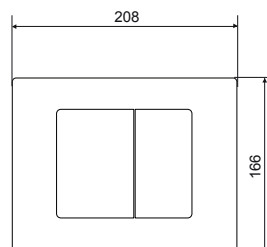

Referencia	55722890
Descripción	PULSADOR «SQUARE» NEGRO
Código de barras	3375537227723
U/C	1
Packaging	Caja
Tipo de descarga	Doble descarga
PVP	43,00 €



> Pulsadores compatibles con el bastidor WC INITIO.
Únicamente bajo pedido y según disponibilidad de stock.

CISTERNA BAJA



Referencia	50717468
Descripción	REVISO: CISTERNA BAJA 3/6L
Código de barras	3375537174652
U/C	1
Packaging	Caja
Tipo de descarga	Doble descarga
Diseño	<ul style="list-style-type: none"> • Diseño contemporáneo • Acabado blanco brillante • Pulsador cromado
Fijación / conexión	<ul style="list-style-type: none"> • Fijaciones incluidas • Anclaje posterior para evitar el efecto basculante de la cisterna • Distancia mínima/máxima entre soportes/orificios: 132mm/240mm
Características Principales	<ul style="list-style-type: none"> • Mecanismo con cable  • Grifo flotador ultracompacto servo-válvula lateral TOPY 
PVP	123,95 €

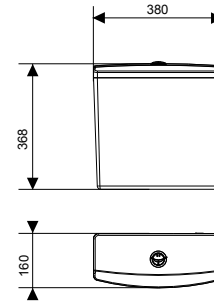

MANGUITO



Referencia	71240001
Descripción	MANGUITO WC RÍGIDO 90°
Código de barras	3375537130672
U/C	16
Packaging	Granel
Características	Para el modelo INITIO
PVP	12,02 €



JUNTA



Referencia	10724095
Descripción	JUNTA DE ESTANQUEIDAD MECANISMO WC
Código de barras	3375537239276
U/C	1
Packaging	Blister
Características	Para el modelo INITIO
PVP	3,11 €



CABLE



Referencia	19080001
Descripción	CABLE MECANISMO WC
Código de barras	3375537162505
U/C	1
Packaging	Bolsa
Características	Para el modelo INITIO
PVP	8,29 €



JUNTA DE ESTANQUEIDAD TAZA/TANQUE



Referencia	10724097
Descripción	JUNTA DE ESTANQUEIDAD TAZA/TANQUE
Código de barras	3375537239290
U/C	1
Packaging	Bolsa
Características	Diámetro exterior: 95 mm
PVP	4,96 €



TORNILLOS DE FIJACIÓN CISTERNA



Referencia	10724092
Descripción	TORNILLOS DE FIJACIÓN CISTERNA
Código de barras	3375537239245
U/C	1
Packaging	Bolsa
Características	Longitud: 78 mm
PVP	3,09 €



KIT SUJECCIÓN PLACA PULSADOR

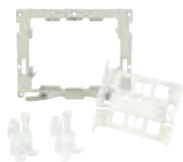

Referencia	55723467
Descripción	KIT SUJECCIÓN PLACA PULSADOR
Código de barras	3375537233496
U/C	1
Packaging	Bolsa
PVP	9,83 €



TUBO CONEXIÓN CISTERNA TAZA



Referencia	50719183
Descripción	TUBO CONEXIÓN CISTERNA TAZA
Código de barras	3375537191123
U/C	1
Packaging	Bolsa
PVP	5,64 €





TAPAS WC

LA TAPA WC EN DETALLE



TAPA

Materiales: Polipropileno, Termoduro o Madera Prensada

BISAGRAS / FIJACIONES

Materiales: Plástico (PP) o Inox.
Caída amortiguada o clásica.
Extracción rápida.
Función TOP FIX, asiento atornillable desde arriba.



LA NORMA NF PARA LAS TAPAS DE INODORO

Criterios principales

DURABILIDAD	ASPECTO
<ul style="list-style-type: none"> > PRUEBA DE DETERIORO después del uso de productos químicos (como lejía). > RESISTENCIA MECÁNICA: deje caer el conjunto de visor + cubierta 30.000 veces sin interrupción. > RESISTENCIA A LA HUMEDAD: prueba en horno a 50°C. > RESISTENCIA AL AGUA CALIENTE: prueba de inmersión del asiento en agua a 65°C durante 1 hora. > FIJACIÓN DE LA LACA. 	<ul style="list-style-type: none"> > Inspección visual para detectar defectos como costuras del barniz o laca, grietas, rayones, manchas, presencia de granos en la laca, presencia de burbujas (por fusión o resina).
MARCA	SEGURIDAD
<ul style="list-style-type: none"> > PRESENCIA DE MARCA en el producto y en el embalaje. 	<ul style="list-style-type: none"> > LOS BORDES DEL ARO Y LA TAPA DEL ASIENTO NO DEBEN TENER ÁNGULOS AFILADOS, REBABAS NI PARTES CORTANTES.
DIMENSIONES	HIGIENE
<ul style="list-style-type: none"> > La tapa de inodoro debe poder fijarse a una taza de inodoro que cumpla con la norma NF. > El sistema de fijación debe cubrir los orificios de la taza. > El asiento del inodoro debe cubrir completamente el interior de la brida de la taza. 	<ul style="list-style-type: none"> > Después de la prueba de limpieza, las superficies de acabado de los asientos del inodoro no deben mostrar grietas, astillas o ampollas.
DIMENSIONES	RESISTENCIA
<p>L = Distancia entre los pasadores de los agujeros y la parte delantera de la taza = 430 mm 10 mm</p> <p>E = Distancia entre los ejes de los agujeros = 155 mm 10 mm</p> <p>d6 = Diámetro del orificio = 15 mm 2 mm</p>	<ul style="list-style-type: none"> > Resistencia a ensayos de carga estática y dinámica > Resistencia de tornillos y tuercas después de la prueba de apriete a 2 Nm.
DIMENSIONES	INSTALACIÓN
	<ul style="list-style-type: none"> > Fácil instalación y ajuste del asiento del inodoro.
DIMENSIONES	CORROSIÓN
	<ul style="list-style-type: none"> > Corrosión de bisagras y tornillos: prueba de niebla salina

1 TOMAR BIEN LAS MEDIDAS

Antes de escoger una tapa, asegurarse de la compatibilidad con el inodoro.

A/ Anchura entre ejes de fijación

todos los modelos de tapas disponen de una distancia regulable +10mm

B/ Anchura del inodoro

el asiento tiene que cubrir la cerámica e idealmente tener la misma forma

C/ Longitud del inodoro

desde el centro de un eje de fijación (A) hasta el extremo exterior del inodoro: todos los modelos de tapas disponen de una distancia regulable +10mm

D/ Anchura y longitud interna de la tapa

la tapa tiene que cubrir la cerámica y al menos 2/3 de los topes tienen que apoyarse sobre el inodoro

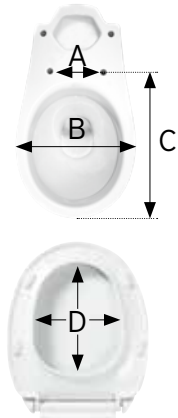

2 MATERIALES

MODELO

Polipropileno Económico, aspecto brillante, 100% reciclable		FIRST
Termoduro Robusto, alta calidad, alta resistencia al rayado		AMIRAL CHUT!
Madera prensada Robusto, alta calidad, multitud de diseños		WOODY

PESO: El peso de la tapa tiene una importancia que está relacionada con la estabilidad: un peso elevado asegura una buena estabilidad en el inodoro.

3 FIJACIONES / BISAGRAS

PRESTACIONES

PLÁSTICO (PP)

Resistente / reciclable

ACERO INOXIDABLE (INOX)

Resistente / no corrosivo / durable



Algunos de nuestros modelos pueden estar equipados con caída amortiguada.
CAÍDA AMORTIGUADA
Cierre automático de la tapa con **suavidad, silencioso y seguro** para los niños.



EXTRACCIÓN RÁPIDA
Sistema de extracción de la tapa para una **limpieza** total del inodoro.



Gracias a la función **TOP FIX**, el asiento del inodoro se puede atornillar fácilmente desde arriba.

4 COMPATIBILIDAD

MODELO	REFERENCIA	Victoria	Gala elia	Ola jacob d.	City porcelanosa	Marne	Ant. Roca meridian	Cléo 1889 jacob d	Odeon up jacob d	Noken arco	Noken easy	Gala aris
FIRST	20718747	*	*	*								
WOODY	21230004	*	*	*	*	*						
CHUT!	20718118	*	*	*								
AMIRAL	20721280						*	*	*	*	*	*
EVEREST	10724938	*	*	*	*	*						
CASABLANCA	10724939	*	*	*	*	*						
FUJI PLASTIC	10724936	*	*	*	*	*						
FUJI SS	10724937	*	*	*	*	*						
DISCO	10724940						*	*	*	*	*	*

Nuestro modelos tipo D no son compatibles con los nuevos y vigentes modelos Meridian por la distancia entre agujeros. Solo son compatibles con los antiguos meridian A342245000

FIRST



CONFORT Y TRANQUILIDAD



CAÍDA AMORTIGUADA



SILENCIOSO

ACABADO DE ALTA CALIDAD



TAPA WC FIRST



Referencia	20718747
Descripción	TAPA WC FIRST
Código de barras	3375537186945
U/C	6
Packaging	Caja
Material	Polipropileno
Peso	2 kg
Fijaciones	PP - caída amortiguada
Características	Silenciosa y segura para los niños Producto testado en 10.000 ciclos de apertura y cierre
Compatibilidad	Compatibilidad: Victoria (Roca), Elia (Gala), Ola (Jacob Delafon) y similares (inodores con forma redonda)
PVP	37,31 €



WOODY

MÁXIMA ROBUSTEZ



ACABADO DE ALTA CALIDAD
MATERIAL RESISTENTE Y CÁLIDO
TAPA DE INODORO REALIZADA EN
MDF (FIBRA DE MADERA)

ESTABLE Y CON PROPIEDADES
ANTICORROSIÓN

BISAGRAS Y TORNILLOS
DE ACERO INOXIDABLE



DISEÑO UNIVERSAL COMPATIBLE CON
TODOS LOS INODOROS EN FORMA DE U



PESO 2,7KG



PRODUCTO TESTADO EN 20.000 CICLOS
DE APERTURA Y CIERRE

TAPA WC WOODY INOX



Referencia	21230004
Descripción	TAPA WC WOODY INOX
Código de barras	3375537127320
U/C	3
Packaging	Caja
Material	Madera prensada
Peso	2,7 kg
Fijaciones	INOX - caída clásica
Características	Producto testado en 20.000 ciclos de apertura y cierre
Compatibilidad	Victoria (Roca), Elia (Gala), Ola (Jacob Delafon), City (Porcelanosa), Marne (Porcelanosa) y similares (inodoros con forma redonda)
PVP	41,05 €



2,7 kg

CHUT!

LA TAPA FÁCIL, SILENCIOSA, HIGIÉNICA

SISTEMA DE EXTRACCIÓN RÁPIDA...



► POSICIÓN ABIERTA

► POSICIÓN CERRADA

1 Apertura o cierre del sistema



2 Extracción de la tapa



3 Limpieza total del WC

...PARA UNA MÁXIMA HIGIENE



SILENCIOSO



CAÍDA AMORTIGUADA



¡Descubre el sistema CHUT en vídeo!



TAPA WC CHUT!



Referencia	20718118
Descripción	TAPA WC CHUT!
Código de barras	3375537180776
U/C	4
Packaging	Caja
Material	Termoduro
Peso	2,4 kg
Fijaciones	PP - caída amortiguada – extracción rápida
Características	Higiene: sistema de extracción rápida Silenciosa y segura para los niños Alta densidad, alta resistencia Producto testado en 20.000 ciclos de apertura y cierre
Compatibilidad	Compatibilidad: Victoria (Roca), Elia (Gala), Ola (Jacob Delafon), City (Porcelanosa) y similares (inodoros con forma redonda)
PVP	59,00 €



AMIRAL

Amiral

LA TAPA WC CON ALTAS PRESTACIONES



FORMA «D»



EXTRAPLANA



CAÍDA AMORTIGUADA

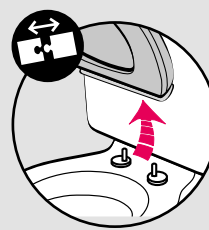

EXTRACCIÓN RÁPIDA

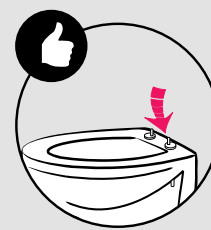

INSTALACIÓN POR ENCIMA

TAPA WC AMIRAL



Referencia	20721280
Descripción	TAPA WC AMIRAL
Código de barras	3375537212095
U/C	4
Packaging	Caja
Material	Termoduro
Peso	2,2 kg
Fijaciones	Inox - caída amortiguada – extracción rápida - instalación por encima
Características	Higiene: sistema de extracción rápida Silenciosa y segura para los niños Alta densidad, alta resistencia Producto testado en 20.000 ciclos de apertura y cierre
Compatibilidad	Inodoros en forma de "D" (Roca Meridian, Gala Marina (modelo posterior a 2007) y similares...)
PVP	61,00 €



LOCK+



UNA TAPA DE WC ESTABLE

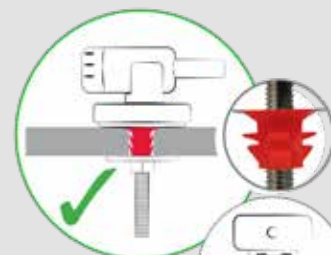

Sin Lock+:

Movimiento
de bisagra

Con Lock+:

Sin movimiento
de bisagra

BLOQUE DE BISAGRA TAPA WC



Referencia	20724747
Descripción	BLOQUE DE BISAGRA TAPA WC
Código de barras	3375537245642
U/C	1
Packaging	Bolsa
PVP	2,30 €



FIJACIONES FIRST



Referencia	20719930
Descripción	KIT FIJACIONES TAPA WC FIRST
Código de barras	3375537198535
U/C	1
Packaging	Bolsa
Características	Compatible con tapa WC FIRST
PVP	5,06 €



KIT FIJACIONES WOODY INOX



Referencia	20718162
Descripción	KIT FIJACIONES UNIVERSAL
Código de barras	3375537181216
U/C	1
Packaging	Colgable
Material	Compatible con tapas madera y termoduro
PVP	23,58 €

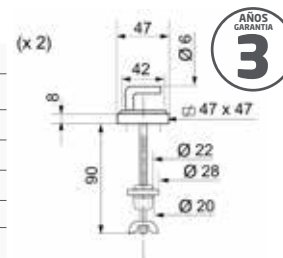

KIT FIJACIONES CHUT + BASE ANCLAJE



Referencia	20719940
Descripción	KIT FIJACIONES CHUT + BASE ANCLAJE
Código de barras	3375537198634
U/C	1
Packaging	Bolsa
Características	Compatible con tapa WC Chut!
PVP	4,44 €





MECANISMOS Y FLOTADORES

EL MECANISMO EN DETALLE



REBOSADERO

PULSADOR

CABLE

FLOTADOR

para regulación
descarga completa

BASE

EL GRIFO FLOTADOR EN DETALLE

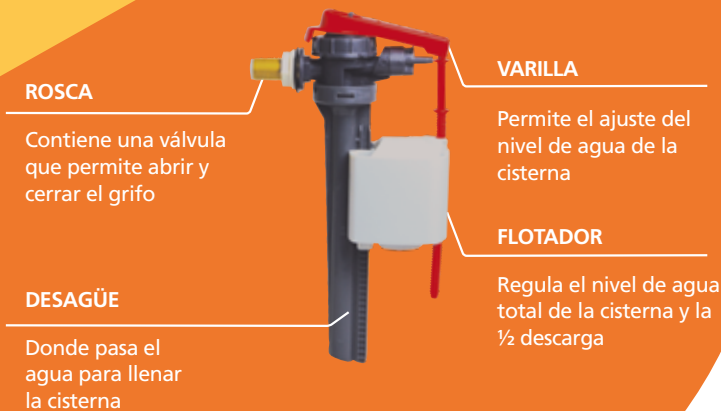

ROSCA

Contiene una válvula
que permite abrir y
cerrar el grifo

VARILLA

Permite el ajuste del
nivel de agua de la
cisterna

FLOTADOR

Regula el nivel de agua
total de la cisterna y la
½ descarga

DESAGÜE

Donde pasa el
agua para llenar
la cisterna

LA NORMA NF PARA LOS MECANISMOS DE DESCARGA Y LOS GRIFOS FLOTADORES

Principales criterios



PARA EL MECANISMO DE DESCARGA NF 076

- > **CAUDAL MÍNIMO DEL REBOSADERO:** en caso de llenado continuo de la cisterna, el rebosadero garantiza la total evacuación del agua en el inodoro sin desbordamiento de la cisterna (seguridad daños causados por el agua).
- > **ESFUERZO SOBRE EL PULSADOR** < 2 kg.
- > **RESISTENCIA:** 200.000 ciclos mínimo.
- > **ESTANQUEIDAD** de la junta de cierre.
- > **CAUDAL DE LA DESCARGA** $\geq 2,2$ L/s para la descarga completa y 2,5 L/s para la media descarga.

PARA EL GRIFO FLOTADOR NF 076

- > **SIN GOLPE DE PRESIÓN** al cierre.
- > **RESISTENCIA:** funcionamiento de 0,5 a 10 bares.
- > **ANTI-SIFONAJE:** anti retorno del agua de la cisterna (aspiración) hacia el circuito de agua potable de la vivienda.
- > **RESISTENCIA:** 200.000 ciclos mínimo.
- > **CONFORT ACÚSTICO** (clase 1 : menos de 20 decibelios, clase 2: de 20 hasta 30 decibelios).
- > **RAPIDEZ DE LLENADO:** 3 L/min a 0,5 bares. El caudal máximo a 3 bares es de 12 L/min.

AQUACONTROL

CONTROLE SU CONSUMO DE AGUA

NUEVO

START & STOP

START & STOP FLUSHING FUNCTION

Esta función le permite tener un control total sobre el proceso de descarga, iniciándola solo cuando sea necesario y deteniéndola cuando lo considere apropiado, controlando exactamente cuándo comienza y termina la descarga.

AHORRO DE AGUA

Esta función proporciona un mayor control, asegurando que el agua se utilice de manera eficiente en lugar de ser descargada de forma continua o excesiva evitando el desperdicio de agua por descargas continuas o innecesarias. Es especialmente útil cuando una descarga completa no es requerida, lo que le permite minimizar el consumo de agua de manera eficiente.

FACILIDAD DE USO

Active la descarga presionando el botón, presione nuevamente para detener la descarga cuando lo desee.

DURADERO

Probado durante 200 000 ciclos: 35 años de uso para una familia de 4 personas.

**200 000
CICLOS**
FÁCIL MANTENIMIENTO
 COMPATIBLE CON TODAS LAS BASES ROCA*



*Marca de una compañía no relacionada con WIRQUIN

#CadaGotaCuenta

MECANISMO
AQUACONTROL

Referencia	10724810
Descripción	AQUACONTROL: MECANISMO DE DESCARGA INTERRUPTIBLE
Código de barras	3375537246212
U/C	24
Packaging	Caja
Altura del rebosadero	350 a 475 mm
Diam. orificio de la tapa	14 a 45 mm
Control del mecanismo	Interrumpible
Otras características	<ul style="list-style-type: none"> · Función start & stop · Compacto · Testado 200.000 ciclos · Ahorro agua
PVP	18,00 €

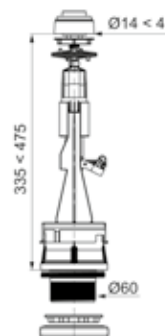
START & STOP

10
 AÑOS
 GARANTÍA

WC TRONIC 2

EL ÚNICO MECANISMO WC SIN CONTACTO QUE SE INSTALA, EN SOLO 10 MINUTOS, SIN DESMONTAR LA CISTERNA

¡SIN CONTACTO!



Aumenta la seguridad y la higiene del inodoro



¡DESCUBRE EL DESCARGADOR WC TRONIC 2 EN VIDEO!

COMPATIBLE CON BASES ROCA PARA UNA INSTALACIÓN SIN DESMONTAR LA CISTERNA

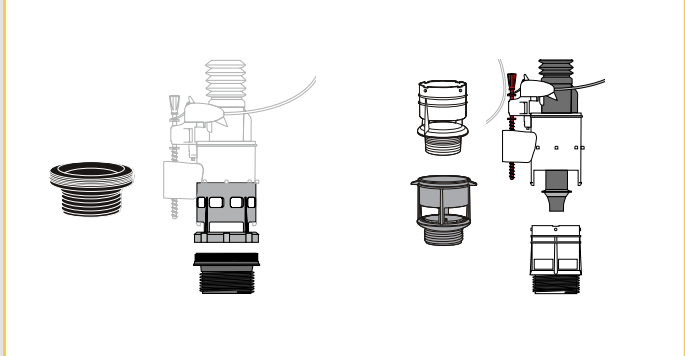
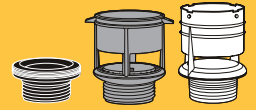

¡SIN ESFUERZO!

El WC TRONIC 2 activa la descarga mediante detección por infrarrojos sin contacto.



¡CONTROL DEL CONSUMO DE AGUA!

Controla el volumen de agua descargada al poner la mano sobre el sensor azul, y se detiene al retirarla.



100% higiénico

¡HIGIÉNICO!

El pulsador sin contacto evita tocar la superficie y las baterías.



¡FÁCIL INSTALACIÓN!

El pulsador con cable es fácil de instalar y se ajusta automáticamente a la altura de la cisterna.

MECANISMO

WC TRONIC 2



Referencia	10723408
Descripción	WC TRONIC 2: MECANISMO WC SIN CONTACTO
Código de barras	3375537232901
U/C	12
Packaging	CAJA
Sistema del pulsador	Cable
Tipo de descarga	Control del consumo de agua 1s: media descarga 3s: descarga completa
Compatibilidad	D3 SYSTEM (compatible con mecanismos de ROCA sin desmontar la cisterna)
Otras características	100% completo para una instalación nueva Rebosadero extensible
PVP	109,58 €

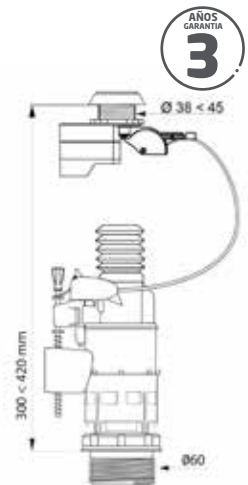

MW2



FIABILIDAD Y REPARABILIDAD
La etiqueta LONGTIME® certifica nuestro compromiso con la fiabilidad y reparabilidad de nuestros productos, lo que le permite realizar una compra inteligente y razonable.



MECANISMO FABRICADO CON UN 30% DE MATERIALES RECICLADOS

COMPATIBLE CON BASES ROCA PARA UNA INSTALACIÓN SIN DESMONTAR LA CISTERNA

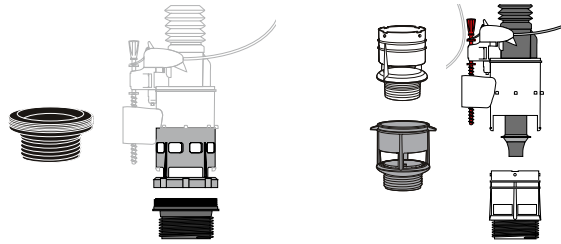
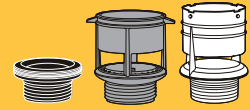

AHORRO DE AGUA

Ahorro hasta 21 L de agua al día por persona* gracias al sistema de doble descarga WIRQUIN.



SISTEMA EASY CLIP

Instalación rápida y fácil del mecanismo MW2, sin herramientas especiales, ahorrando tiempo y esfuerzo.



FÁCIL CONFIGURACIÓN

El sistema de fijación EASY CLIP permite una instalación y mantenimiento cómodos, asegurando un ajuste perfecto sin necesidad de tornillos adicionales.

*Cálculo basado en 1 persona usando el inodoro un promedio de 4 veces al día con una descarga clásica de 9L (1 botón) frente a una descarga doble Wirquin (2 botones) de 3/6L. Esto significa un ahorro anual de agua de 30,660L para un hogar de 4 personas.

MECANISMO

MW2

MEJORADO



Referencia	10721827	10721828
Descripción	MW2: MECANISMO WC D3 SYSTEM 3/6L	
Código de barras	3375537217540	3375537217557
U/C	10	15
Packaging	Caja	Bolsa
Sistema del pulsador	Cable	
Tipo de descarga	Doble descarga	
Compatibilidad	D3 SYSTEM (compatible con todos los mecanismos de ROCA sin desmontar la cisterna)	
Otras características	100% completo para una instalación nueva Rebosadero extensible	
PVP	27,50 €	26,95 €

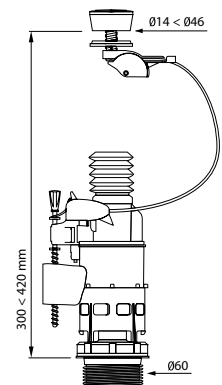

MP2

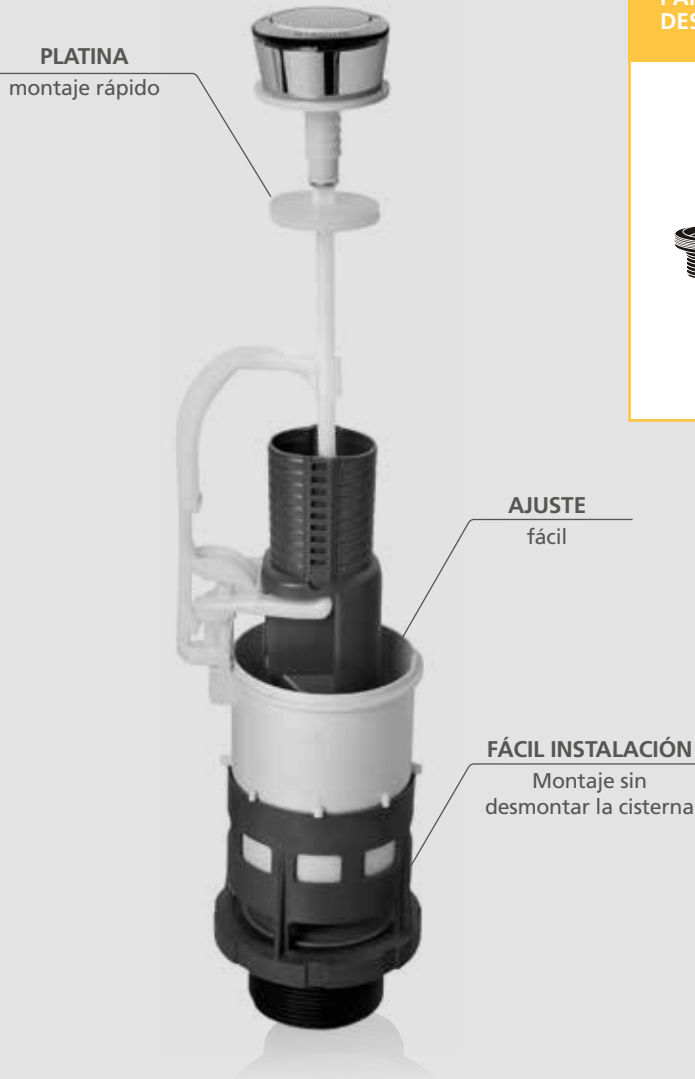

COMPATIBLE CON BASES ROCA PARA UNA INSTALACIÓN SIN DESMONTAR LA CISTERNA

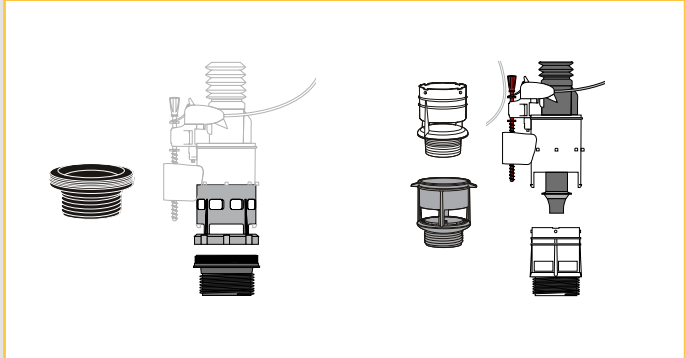

MECANISMO

MP2



Referencia	10721833
Descripción	MP2: MECANISMO WC D3 SYSTEM PLATINA
Código de barras	3375537217601
U/C	10
Packaging	Caja
Sistema del pulsador	Mecánico
Tipo de descarga	Simple descarga
Compatibilidad	D3 SYSTEM (compatible con todos los mecanismos de ROCA sin desmontar la cisterna)
Otras características	100% completo para una instalación nueva
PVP	32,00 €

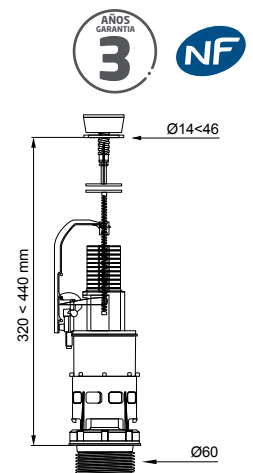

PULSADOR MP2/MD2



Referencia	19007001
Descripción	PULSADOR MP2/MD2
Código de barras	3375539046216
U/C	1
Packaging	Caja
PVP	6,65 €



PULSADOR MW2



Referencia	19008101
Descripción	PULSADOR MW2 (cuerpo gris)
Código de barras	3375537120352
U/C	1
Packaging	Caja
PVP	6,18 €



Referencia	10724832
Descripción	PULSADOR MW2 (cuerpo rojo)
Código de barras	3375537246427
U/C	1
Packaging	Caja
PVP	6,18 €



Referencia	10914002
Descripción	PULSADOR MW2 BLACK (cuerpo gris)
Código de barras	3375539992070
U/C	1
Packaging	Caja
PVP	6,33 €



CABLE MECANISMO WC



Referencia	19080001
Descripción	CABLE MECANISMO WC
Código de barras	3375537162505
U/C	1
Packaging	Caja
Características	Compatible con MW2 (cuerpo gris) y MD2
PVP	8,29 €



Referencia	10724831
Descripción	CABLE MECANISMO WC
Código de barras	3375537246410
U/C	1
Packaging	Caja
Características	Compatible con MW2 (cuerpo rojo) Y MD2
PVP	8,29 €



JUNTA DE ESTANQUEIDAD MECANISMO WC



Referencia	10724095
Descripción	JUNTA DE ESTANQUEIDAD MECANISMO WC
Código de barras	3375537239276
U/C	1
Packaging	Blister
Características	Compatible con MW2, MD2, MP2 y MX+00CH
PVP	3,11 €



JUNTA DE ESTANQUEIDAD TAZA/TANQUE



Referencia	10724097
Descripción	JUNTA DE ESTANQUEIDAD TAZA/TANQUE
Código de barras	3375537239290
U/C	1
Packaging	Bolsa
Características	Diámetro exterior: 95 mm
PVP	4,96 €



TORNILLOS DE FIJACIÓN CISTERNA



Referencia	10724092
Descripción	TORNILLOS DE FIJACIÓN CISTERNA
Código de barras	3375537239245
U/C	1
Packaging	Bolsa
Características	Longitud: 78 mm
PVP	3,09 €



DOBLO

Ahorro de hasta **6L** de agua al día*

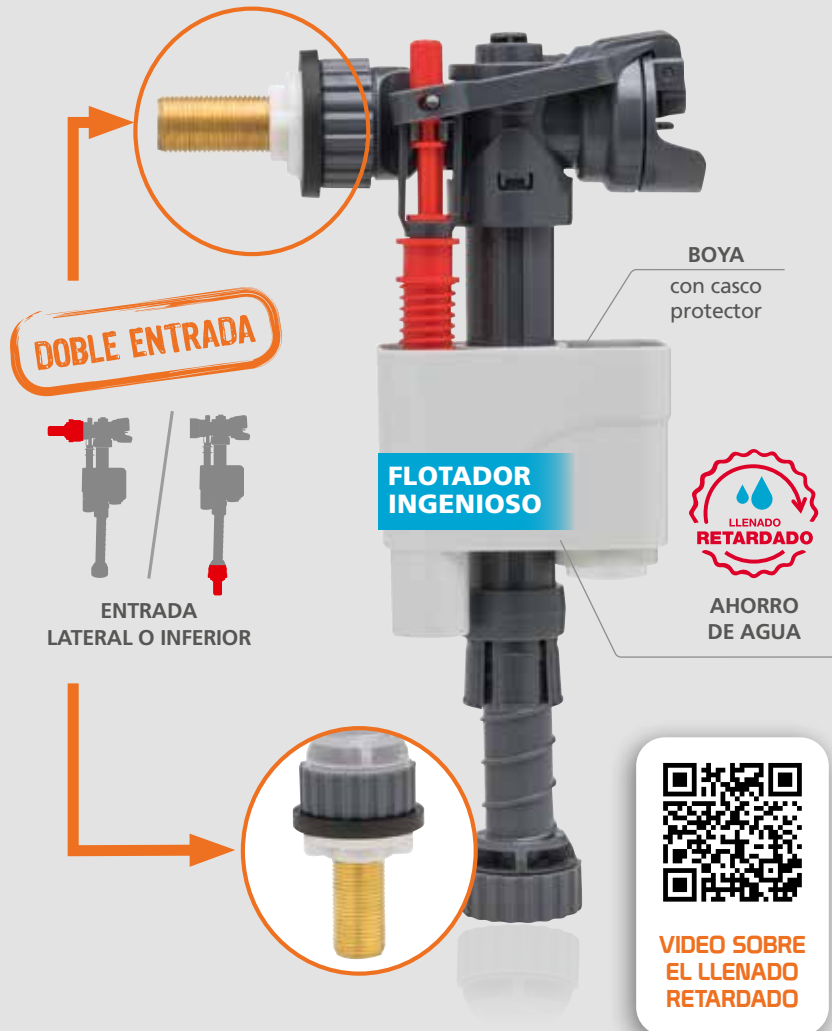

Preocupado por el ahorro de agua, Wirquin mejora su gama de grifos flotadores añadiendo una nueva tecnología de

FLOTADOR INGENIOSO.



El FLOTADOR INGENIOSO permite el llenado retardado de la cisterna. Gracias a su tecnología, el flotador funciona una vez que la cisterna está completamente vacía y el mecanismo de descarga cerrado.

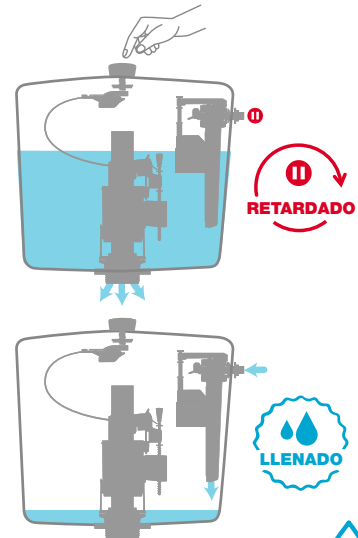

AHORRO DE AGUA

GRIFO FLOTADOR SERVO-VÁLVULA LATERAL E INFERIOR

DOBLO



Referencia	10722787
Descripción	DOBLO: GRIFO FLOTADOR SERVO-VÁLVULA LATERAL E INFERIOR
Código de barras	3375537226719
U/C	20
Packaging	Caja
Entrada	Lateral o inferior 3/8" de latón
Caudal a 3 bares	9,3 L/min (entrada lateral) 8,6 L/min (entrada inferior)
Presión de uso	De 0,2 a 16 bares Resiste a picos de presión hasta 20 bares
Otras características	Regulación por tornillo Telescópico
Ahorro de agua	Ahorro de hasta 6 L de agua al día*
PVP	19,70 €

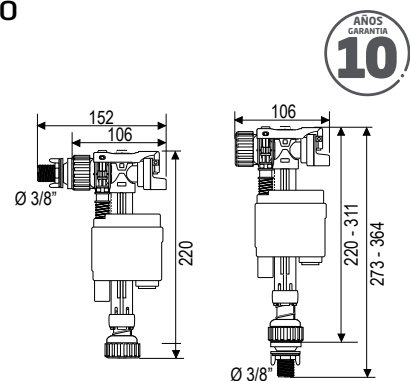

* Cálculo realizado sobre una familia de 4 personas cuando se sustituye un grifo flotador sin la tecnología de llenado retardado.

JOLLYFILL

Ahorro de hasta **6L** de agua al día*



GRIFO FLOTADOR SERVO-VÁLVULA LATERAL JOLLYFILL



Referencia	10721836
Descripción	JOLLYFILL: GRIFO FLOTADOR SERVO-VÁLVULA LATERAL
Código de barras	3375537217632
U/C	20
Packaging	Caja
Entrada	3/8" de latón
Caudal a 3 bares	10 L/min
Presión de uso	De 0,1 a 16 bares Resiste a picos de presión hasta 20 bares
Otras características	Cabezal giratorio Boya con casco protector Regulación por tornillo
Ahorro de agua	Ahorro de hasta 6 L de agua al día*
PVP	16,90 €

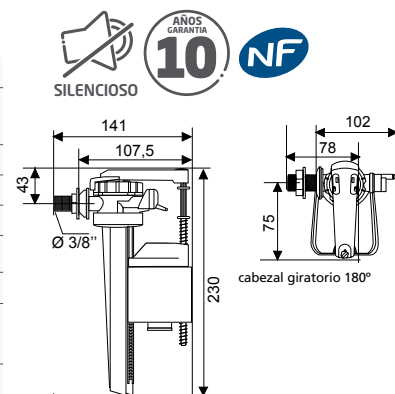

GRIFO FLOTADOR SERVO-VÁLVULA INFERIOR JOLLYFILL



Referencia	10721843
Descripción	JOLLYFILL: GRIFO FLOTADOR SERVO-VÁLVULA INFERIOR
Código de barras	3375537217700
U/C	20
Packaging	Caja
Entrada	3/8" de latón
Caudal a 3 bares	11,6 L/min
Presión de uso	De 0,1 a 16 bares Resiste a picos de presión hasta 20 bares
Otras características	Cabezal giratorio Boya con casco protector Telescópico Regulación por tornillo
Ahorro de agua	Ahorro de hasta 6 L de agua al día*
PVP	17,50 €

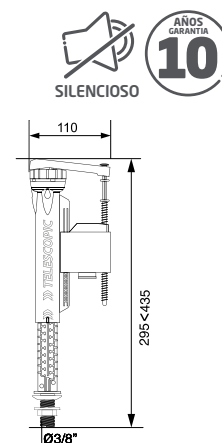

* Cálculo realizado sobre una familia de 4 personas cuando se sustituye un grifo flotador sin la tecnología de llenado retardado.

F90

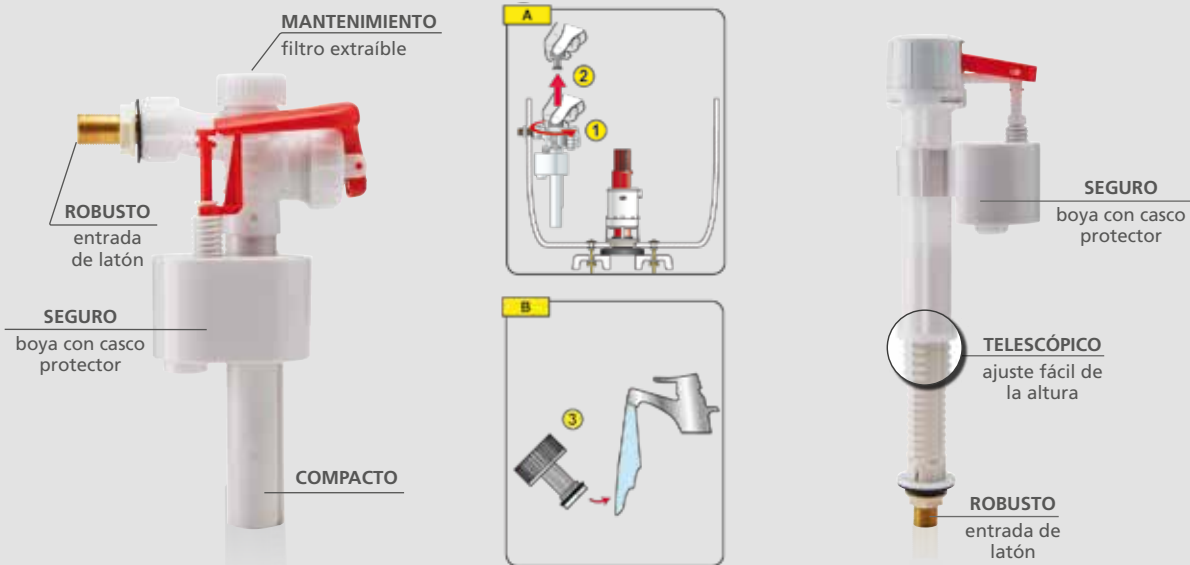

GRIFO FLOTADOR SERVO-VÁLVULA LATERAL F90



Referencia	10721838	10721839
Descripción	F90: GRIFO FLOTADOR SERVO-VÁLVULA LATERAL	F90: GRIFO FLOTADOR SERVO-VÁLVULA LATERAL
Código de barras	3375537217656	3375537217663
U/C	20	35
Packaging	Caja	Bolsa
Entrada	3/8" de latón	
Caudal a 3 bares	10,6L	
Presión de uso	De 0,3 a 10 bares Resiste a picos de presión hasta 16 bares	
Otras características	Filtro intermedio de fácil limpieza y extraíble sin desmontar el flotador Boya con casco protector Regulación por tornillo	
PVP	18,00 €	15,50 €

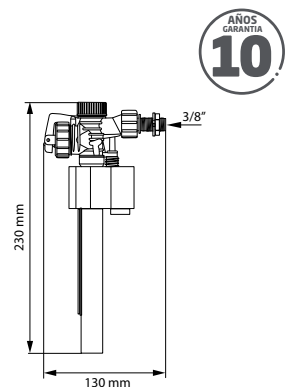

GRIFO FLOTADOR SERVO-VÁLVULA INFERIOR F90



Referencia	10721845	10721846
Descripción	F90: GRIFO FLOTADOR SERVO-VÁLVULA INFERIOR	F90: GRIFO FLOTADOR SERVO-VÁLVULA INFERIOR
Código de barras	3375537217724	3375537217731
U/C	20	40
Packaging	Caja	Bolsa
Entrada	3/8" de latón	
Caudal a 3 bares	10 L/min	
Presión de uso	De 0,3 a 14 bares Resiste a picos de presión hasta 15 bares	
Otras características	Boya con casco protector Telescópico Regulación por tornillo	
PVP	18,00 €	15,50 €

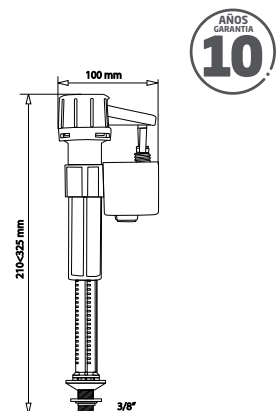

TOPY

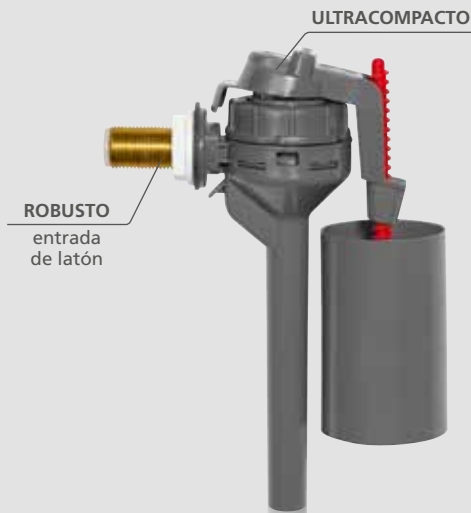

COMPACTO

Diseñado para adaptarse a cualquier tipo de cisterna, gracias a su tamaño reducido, ocupa poco espacio y facilita su instalación y mantenimiento en cisternas de diferentes configuraciones.



SILENCIOSO

Funcionamiento silencioso (27 dB), minimizando los ruidos típicos de otros sistemas durante el llenado de la cisterna.



LLENADO RÁPIDO

Dispone de la tecnología de servo-válvula que permite un llenado rápido de la cisterna (un llenado completo en 42 segundos) y resistencia a los picos de presión.

GRIFO FLOTADOR ULTRACOMPACTO SERVO-VÁLVULA LATERAL TOPY



Referencia	10721842
Descripción	GRIFO FLOTADOR ULTRACOMPACTO SERVO-VÁLVULA LATERAL
Código de barras	3375537217694
U/C	40
Packaging	Bolsa
Entrada	3/8" de latón
Caudal a 3 bares	7,9 L/min
Presión de uso	De 0,1 a 16 bares Resiste a picos de presión hasta 20 bares
Otras características	Cabezal giratorio Ultracompacto Regulación por tornillo
PVP	11,40 €

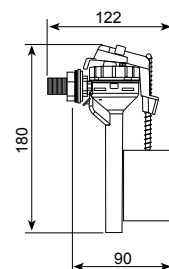

KIT JUNTA FLOTADOR



Referencia	10724091
Descripción	KIT JUNTA FLOTADOR
Código de barras	3375537239238
U/C	1
Packaging	Bolsa
CARACTERÍSTICAS	Compatible con Jolyfill, Topy, F90, Doblo.
PVP	4,38 €





MANGUITOS WC

RWBE 1400 L

EL MANGUITO WC ORIGINAL



EXTENSIBLE
armadura metálica



JUNTA LABIADA



MANGUITO WC EXTENSIBLE

RWBE 1400 L MINI



Referencia	70721086
Descripción	RWBE 1400 L MINI: MANGUITO WC EXTENSIBLE LABIADO CON ARMADURA METÁLICA
Código de barras	3375537210077
U/C	15
Packaging	Bolsa
Longitud	200 < 390 mm
Salida WC	Ø 85 < Ø 105 mm
Conexión a tubería	Ø 90 < Ø 120 mm
PVP	22,52 €

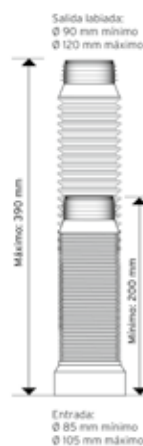

MANGUITO WC EXTENSIBLE

RWBE 1400 L



Referencia	70718477
Descripción	RWBE 1400 L: MANGUITO WC EXTENSIBLE LABIADO CON ARMADURA METÁLICA
Código de barras	3375537184354
U/C	15
Packaging	Bolsa
Longitud	255 < 630 mm
Salida WC	Ø 85 < Ø 105 mm
Conexión a tubería	Ø 90 < Ø 110 mm
PVP	30,05 €

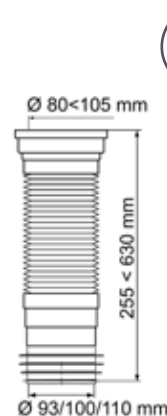

MANGUITO WC EXTENSIBLE ACODADO

UNA COMBINACIÓN DE VENTAJAS

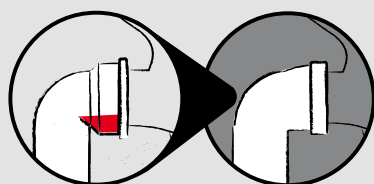

> DISEÑO "DESAGÜE +", REDUCE LA RETENCIÓN DE AGUA EN LA SALIDA DEL WC Y ASÍ REDUCE EL RIESGO DE FUGAS.

MANGUITO WC EXTENSIBLE

ACODADO

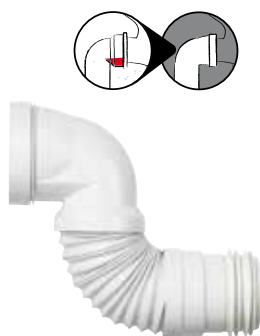

Referencia	70718878
Descripción	MANGUITO WC EXTENSIBLE CON ARMADURA METÁLICA Y ACODADO 2 EN 1: CON LABIO O ENCOLABLE.
Código de barras	3375537188185
U/C	16
Packaging	Bolsa
Longitud	310 < 405 mm
Salida WC	Ø 85 < Ø 105 mm
Conexión a tubería	Ø 100 / Ø 110 mm
Características	Encolable retirando la junta labiada
PVP	32,37 €

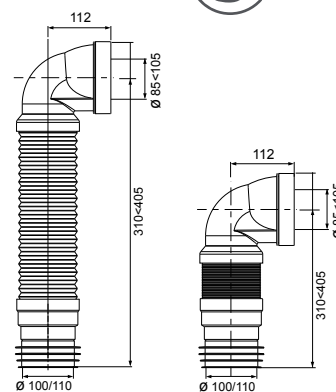

MANGUITO WC FLEXIBLE CORTO



Referencia	RWCE1100
Descripción	JOLLYFLEX RWCE1100: MANGUITO WC FLEXIBLE CORTO
Código de barras	3375536008569
U/C	15
Packaging	Film
Longitud	300 < 360 mm
Salida WC	Ø 80 < Ø 105 mm
Conexión a tubería	Ø86 / Ø90 / Ø106 / Ø110
PVP	31,21 €

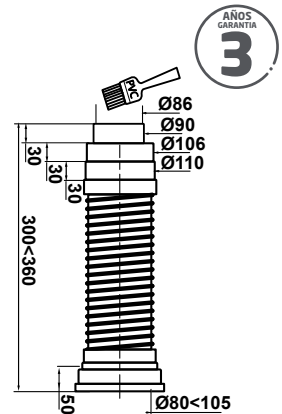

MANGUITO WC FLEXIBLE MEDIO



Referencia	RWCE1099
Descripción	JOLLYFLEX RWCE1099: MANGUITO WC FLEXIBLE MEDIO
Código de barras	3375530307507
U/C	15
Packaging	Film
Longitud	305 < 390 mm
Salida WC	Ø 80 < Ø 105 mm
Conexión a tubería	Ø86 / Ø90 / Ø106 / Ø110
PVP	32,64 €

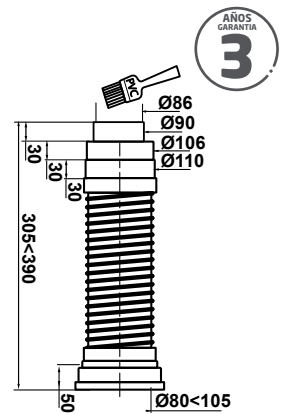

MANGUITO WC FLEXIBLE LARGO



Referencia	RWCE1090
Descripción	JOLLYFLEX RWCE1090: MANGUITO WC FLEXIBLE LARGO
Código de barras	3375536006466
U/C	12
Packaging	Film
Longitud	417 < 550 mm
Salida WC	Ø 80 < Ø 105 mm
Conexión a tubería	Ø 93 / Ø 100 / Ø 110 mm
PVP	35,23 €

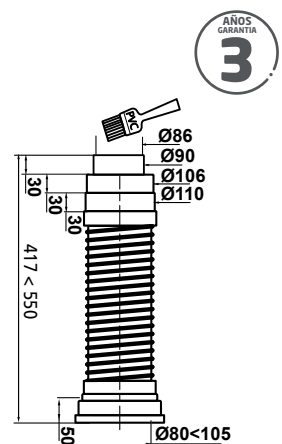

MANGUITO WC RÍGIDO 22°



Referencia	70718478
Descripción	MANGUITO WC RÍGIDO 22°
Código de barras	3375537184361
U/C	12
Packaging	Bolsa
Ángulo	22°
Salida WC	Ø 80 < Ø 105 mm
Conexión a tubería	Ø 110 mm
PVP	12,95 €

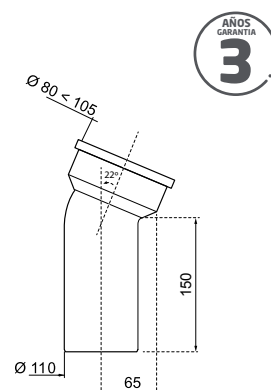

MANGUITO WC RÍGIDO 90°



Referencia	71240001
Descripción	MANGUITO WC RÍGIDO 90°
Código de barras	3375537130672
U/C	16
Packaging	Granel
Ángulo	90°
Salida WC	Ø 85 < Ø 105 mm
Conexión a tubería	Ø 104 < Ø 110 mm
PVP	12,02 €

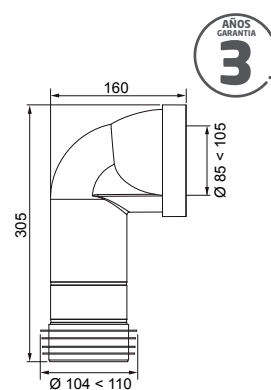

MANGUITO WC RÍGIDO 90°



Referencia	71240201
Descripción	DUAL: MANGUITO WC RÍGIDO 90°
Código de barras	3375537130696
U/C	10
Packaging	Granel
Ángulo	90°
Salida WC	Ø 85 < Ø 105 mm
Conexión a tubería	Ø 110 mm
PVP	17,62 €

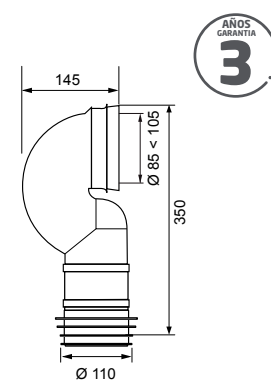

RA372PJ, RA374PJ Y RA374PJ+

LOS RACORES CON LA MÁXIMA RIGIDEZ

CONCÉNTRICO



EXCÉNTRICO



MÁXIMA EXCENTRICIDAD



JUNTA LABIADA Y AJUSTABLE

MANGUITO WC SEMIRRÍGIDO CONCÉNTRICO



Referencia	RA372PJ
Descripción	MANGUITO WC SEMIRRÍGIDO CONCÉNTRICO CON JUNTA
Código de barras	8436013050237
U/C	36
Packaging	Bolsa
Rigidez	++
Salida WC	Ø 100 < Ø 105 mm
Conexión a tubería	Ø 100 < Ø 110 mm
PVP	6,96 €

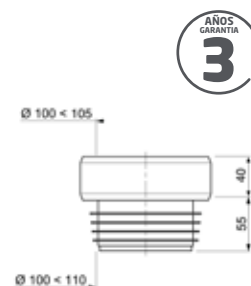

MANGUITO WC SEMIRRÍGIDO EXCÉNTRICO



Referencia	RA374PJ
Descripción	MANGUITO WC SEMIRRÍGIDO EXCÉNTRICO CON JUNTA
Código de barras	8436013050220
U/C	36
Packaging	Bolsa
Rigidez	++
Salida WC	Ø 100 < Ø 105 mm
Conexión a tubería	Ø 100 < Ø 110 mm
PVP	6,96 €

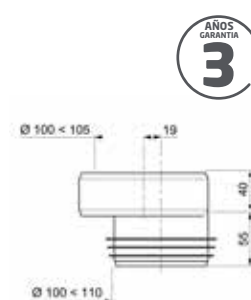

MANGUITO WC SEMIRRÍGIDO MÁXIMA EXCENTRICIDAD



Referencia	RA374PJ+
Descripción	MANGUITO WC SEMIRRÍGIDO MÁXIMA EXCENTRICIDAD CON JUNTA
Código de barras	8436013050602
U/C	33
Packaging	Bolsa
Rigidez	++
Salida WC	Ø 100 < Ø 105 mm
Conexión a tubería	Ø 100 < Ø 110 mm
PVP	7,50 €

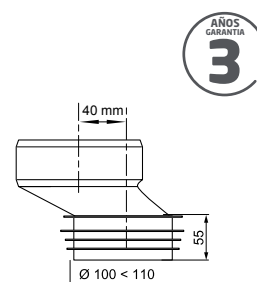



CANALETAS Y SUMIDEROS

VENISIO SLIM+



¡DESCUBRE LA CANALETA VENISIO SLIM+ EN VÍDEO!



SMART Membrane Technology



Evita el retorno de olores.



Elimina los ruidos en la tubería.



Crea una ventilación natural en las canalizaciones y evita el desifonaje.



50 mm



FILTRO CABELLO EXTRAÍBLE



ALTO CAUDAL

ACABADO PERFECTO

Ajuste del marco en altura gracias a los soportes encajables (+2mm)
Nivelación del espesor del azulejo: de 8 a 16 mm



FÁCIL REGULACIÓN

Soportes recortables y montados en rótulas
Regulables en altura



ULTRACOMPACTA

Canaleta de ducha extraplana para una instalación fácil.



ANTILORES

La membrana de última generación sustituye al cierre hidráulico y bloquea la entrada de olores.



FILTRO DE CABELLO

El nuevo filtro detiene con eficacia todos los cabellos.



LISTA PARA INSTALAR

Canaleta completamente preensamblada, salida horizontal a encolar Ø40 y Ø50



LIMPIEZA FÁCIL POR LA PARTE DE ARRIBA

La membrana y el filtro de cabello son extraíbles para un mantenimiento sencillo, rápido con agua jabonosa, y también para un acceso completo a las canalizaciones.



PIES REGULABLES

Ranurados y regulables de 50 a 110 mm.



REJILLA AJUSTABLE

Acero inoxidable cepillado de 8 a 16 mm con contrahuellas, reversible.



100% IMPERMEABLE

Brida, marco de acero inoxidable y cinta de butilo autoadhesiva.

VENISIO SLIM+



CANALETA VENISIO SLIM+

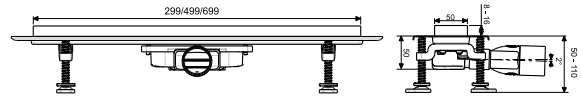
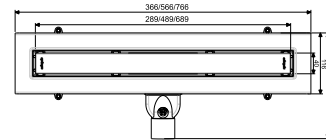
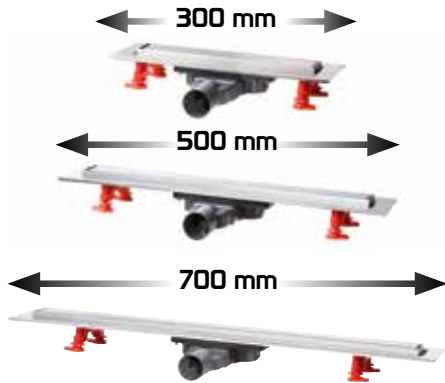

Referencia	30723944	30723946	30723948
Descripción	CANALETA VENISIO SLIM+ 300 MM	CANALETA VENISIO SLIM+ 500 MM	CANALETA VENISIO SLIM+ 700 MM
Código de barras	3375537237791	3375537237814	3375537237838
U/C	1	1	1
Packaging	Caja	Caja	Caja
Características	<ul style="list-style-type: none"> Sifonaje con sistema antirretorno y membrana smart, garantía 100% sin olores y sin desifonaje Fácil mantenimiento con membrana extraíble, accesible por encima y equipada de un filtro para cabello Compatible con bote sifónico Conexión con salida horizontal \varnothing 40 hembra a encolar Acabado en marco y rejilla de acero inoxidable Caudal en L/min bajo 20 mm de agua (según los criterios de la norma NF en 1253): 35 L/min (conforme con los criterios normativos) Altura de la canaleta bajo pavimento: 50 mm Instalación: nivelación del espesor del azulejo de 8 a 16 mm Altura de regulación de los pies: de 50 a 110 mm 		
PVP	202,98 €	244,80 €	295,80 €

CANALETA VENISIO SLIM+ BLACK TOUCH

NUEVO



Referencia	30723950
Descripción	CANALETA VENISIO SLIM + BLACK TOUCH
Código de barras	3375537237852
U/C	1
Packaging	Caja
Características	<ul style="list-style-type: none"> Sifonaje con sistema antirretorno y membrana smart, garantía 100% sin olores y sin desifonaje Fácil mantenimiento con membrana extraíble, accesible por encima y equipada de un filtro para cabello Compatible con bote sifónico Conexión con salida horizontal \varnothing 40 hembra a encolar Acabado en marco y rejilla de acero inoxidable Caudal en L/min bajo 20 mm de agua (según los criterios de la norma NF en 1253): 35 L/min (conforme con los criterios normativos) Altura de la canaleta bajo pavimento: 50 mm Instalación: nivelación del espesor del azulejo de 8 a 16 mm Altura de regulación de los pies: de 50 a 110 mm
PVP	256,00 €

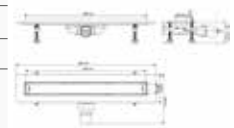

¡DESCUBRE LA CANALETA VENISIO SLIM+ EN VÍDEO!



> Manta de estanqueidad geotextil 1500 x 1800 mm: ver p.48 (referencia 30723962)

VENISIO EXPERT



¡DESCUBRE LA CANALETA VENISIO EXPERT EN VÍDEO!

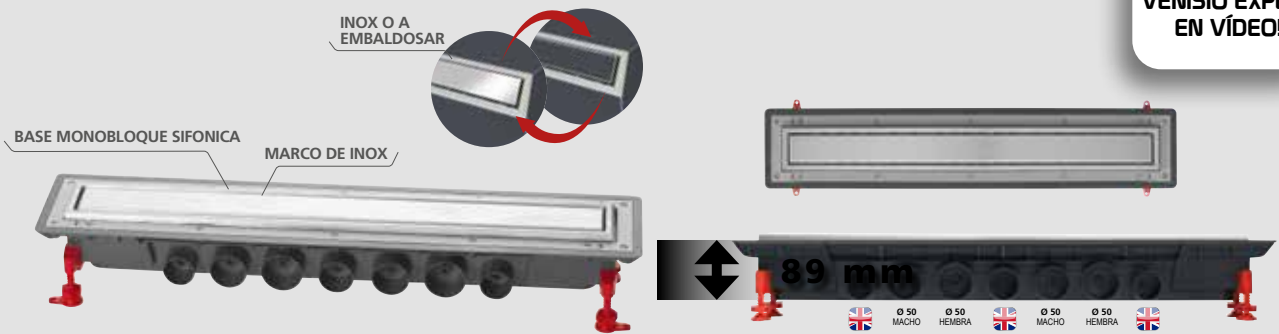

100% IMPERMEABLE
Lona de sellado atornillada para una perfecta estanqueidad



SIN OLORES
Antiolor y fácil limpieza con su sifón extraíble, accesible desde arriba.



GRAN CAUDAL
Caudal ultrarrápido de 79U/min gracias a un sifón horizontal de evacuación en toda la longitud, con posibilidad de conectar varias salidas.



LISTA PARA INSTALAR
Canaleta premontada, manta de estanqueidad precortada y atornillada para un sellado perfecto, pies recortables y regulables (de 89 a 124mm).



DISEÑO
Acabado alta gama con marco y rejilla de acero inoxidable cepillado. Rejilla reversible para el embaldosado.



SEGURIDAD
Sellado óptimo gracias a la manta de estanqueidad geotextil periférica.

CANALETA VENISIO EXPERT

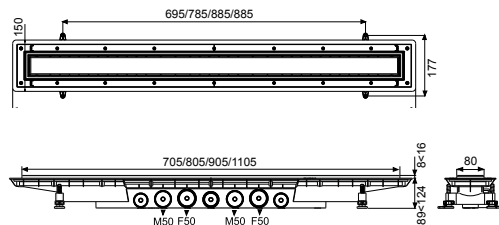

Referencia	30723958	30723959
Descripción	CANALETA VENISIO EXPERT 700 MM	CANALETA VENISIO EXPERT 800 MM
Código de barras	3375537237937	3375537237944
U/C	1	1
Packaging	Caja	Caja
Altura	89 < 124 mm	
Altura de sifonaje	50 mm	
Compatible con bote sifónico	Sí	
Caudal bajo 20 mm de agua	Hasta 79 L/min	
Salidas	2 x Ø 50 macho / 2 x Ø 50 hembra	
Rejilla	Rejilla doble acabado: una cara de acero inoxidable, una cara a embaldosar	
PVP	311,10 €	321,30 €



> Manta de estanqueidad geotextil 1500 x 1800 mm: ver p.48 (referencia 30723962)

VENISIO COMPACT SODA

INSTALACIÓN RÁPIDA



ULTRACOMPACTO
Sumidero extraplano.
Único con altura 4 cm.



SIN OLORES
Membrana de silicona:
bloquea la entrada de
gases y malos olores.



SIN FUGAS
La platina de ABS
ofrece un sellado fácil
y seguro.



**INSTALACIÓN
SENCILLA Y SEGURA**
Salida Ø40 a enroscar
o encolar y orientable
al ángulo de la tubería.



GRAN CAUDAL
Hasta 30L/min bajo
20 mm de agua.



DISEÑO
Rejilla acero inoxidable
cepillado y ajustable
en altura.

SUMIDERO VENISIO COMPACT SODA

Referencia	30723970
Descripción	SUMIDERO VENISIO COMPACT
Código de barras	3375537238057
U/C	1
Packaging	Caja
Altura	68 mm
Altura de sifonaje	SISTEMA ANTIRRETORNO CON MEMBRANA DE SILICONA: garantía 100% sin olores y sin desifonaje
Compatible con bote sifónico	Sí
Caudal	32 L/min
Salidas	Ø 40
Rejilla	Rejilla de INOX 115 x 115 mm
PVP	38,76 €

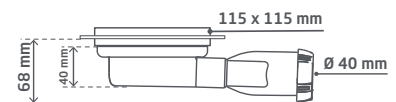

> Manta de estanqueidad geotextil 1500 x 1800 mm: ver p.48 (referencia 30723962)

MANTA GEOTEXTIL



- > RECORTABLE
- > ENCOLABLE
- > SUMERGIBLE EN EL MORTERO

MANTA DE ESTANQUEIDAD GEOTEXTIL 1500 X 1800 MM



Referencia	30723962
Descripción	MANTA DE ESTANQUEIDAD GEOTEXTIL 1500 X 1800 MM
Código	3375537237975
U/C	1
Packaging	Bolsa
Dimensiones	1500 X 1800 mm
Propiedades	Recortable Encolable Sumergible en el mortero
Unión	Para unir dos mantas, se puede utilizar silicona neutra (sin ácido) o bien se pueden usar colas más rápidas (tipo mastic). Se tiene que solapar 10 cm y poner dos cordones de cola (uno interior y otro al borde).
Resistencia	Resiste a los productos habitualmente usados para la limpieza y mantenimiento del baño (lejía, amoníaco...)
PVP	30,60 €



MEMBRANA



Referencia	30723382
Descripción	MEMBRANA SMART CON FILTRO
Código de barras	3375537232659
U/C	1
Packaging	Bolsa
Características	Compatible con VENISIO SLIM+, VENISIO COMPACT SODA, SLIM+ CON CHAMPIÑÓN ABS CROMADO, SLIM+ CON REJILLA PLANA DE ACERO INOXIDABLE CEPILLADO Y SLIM+ SIN REJILLA PLATO DE DUCHA EXTRAPLANO
PVP	12,35 €



REJILLA INOX CUADRADA



Referencia	30724548
Descripción	REJILLA INOX CUADRADA 115 X 115
Código de barras	3375537243693
U/C	1
Packaging	Bolsa
Características	Compatible con el sumidero VENISIO COMPACT SODA
PVP	17,83 €

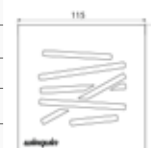



VÁLVULAS DE DUCHA

LA VÁLVULA DE DUCHA EN DETALLE

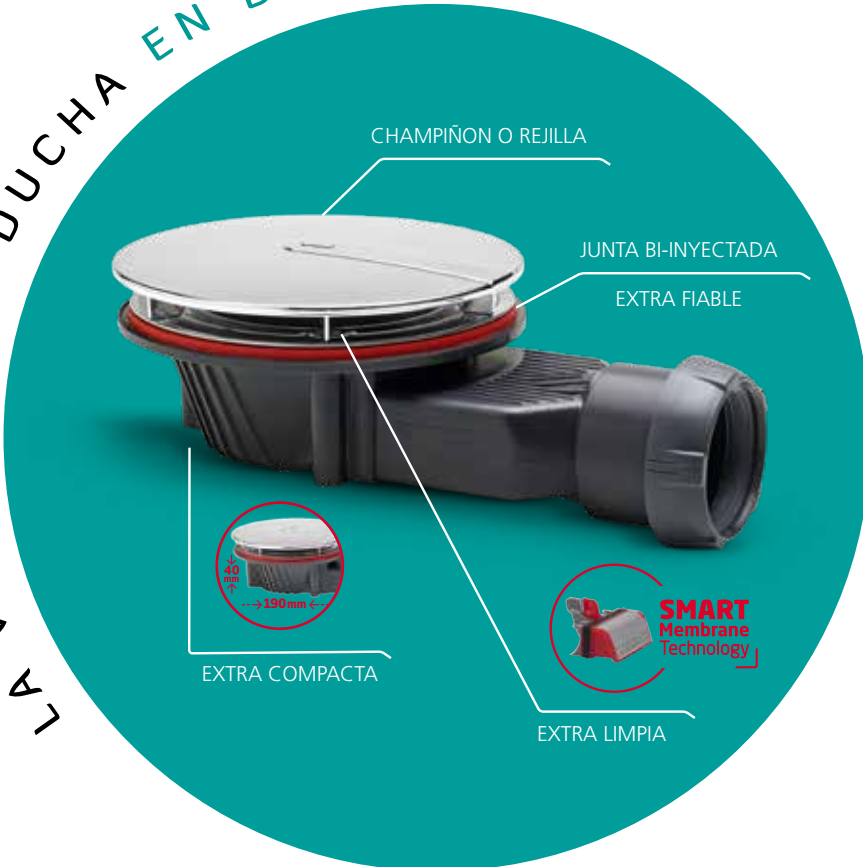

LA NORMA NF PARA LAS VÁLVULAS DE DUCHA

Principales criterios



DIMENSIONES DE LOS PLATOS DE DUCHA (TODOS LOS TIPOS DE MATERIALES)

> PLATOS DE Ø 90 MM

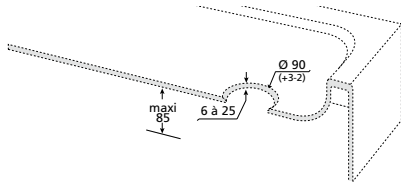

> PLATOS DE Ø 60 MM

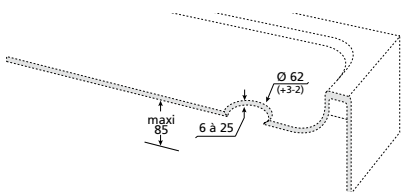

> PLATOS DE Ø 50 MM

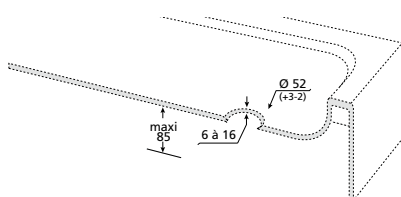

> CAUDAL DE UNA VÁLVULA DE DUCHA PARA PLATOS DE Ø 90 MM



> CAUDAL DE UNA VÁLVULA DE DUCHA PARA PLATOS DE Ø 60 MM



> CAUDAL DE UNA VÁLVULA DE DUCHA PARA PLATOS DE Ø 50 MM



SLIM+

La garantía de una instalación rápida, fácil y fiable en todas las configuraciones de platos de ducha D90.

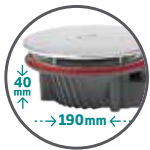

EXTRA COMPACTA



*40mm = altura del producto (sin tuerca)
**58mm = altura de instalación (con tuerca)



ANTI - OLOR



La membrana de silicona deja pasar el agua y bloquea los malos olores y la entrada de insectos.

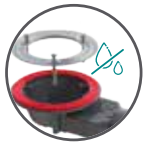

EXTRA FIABLE



BENEFICIOS



EXTRA COMPACTA

Rápida de instalar, con poca profundidad gracias a su pequeño tamaño. Ideal para platos de ducha.



ANTI-OLOR

Sin malos olores - Cartucho con membrana de silicona: una barrera perfecta contra los malos olores y la entrada de insectos.



SIN FUGAS

Junta bi-inyectada debajo del plato de ducha para una instalación fiable garantizada 100% a prueba de fugas.



LIMPIEZA FÁCIL

Limpieza fácil por arriba gracias a su filtro extraíble para cabello. Fácil mantenimiento, rápido y sin desifonaje. Cartucho con membrana extraíble: mantenimiento completo y acceso a la tubería.

Tecnología Membrana SMART

- > El cartucho está equipado con una membrana de silicona que se abre cuando pasa el agua y se cierra automáticamente después, lo que garantiza una evacuación óptima. Su junta externa bi-inyectada garantiza un perfecto ajuste. Sin malos olores, sin ruidos de tuberías, sin desifonaje y sin entrada de insectos.
- > El filtro para cabello es extraíble desde arriba, sin desmontar el cartucho con la membrana, para una limpieza fácil y rápida, sin desifonaje y adaptado a la frecuencia habitual de uso.
- > El cartucho también es extraíble desde arriba para una limpieza más profunda y un acceso directo a la tubería.
- > ¡Ya no necesita usar más productos químicos para la limpieza de la válvula de ducha!



SMART Membrane Technology



Evita el retorno de olores.



Elimina los ruidos en la tubería.



Crea una ventilación natural en las canalizaciones y evita el desifonaje.

VÁLVULA EXTRAPLANA Ø90 SALIDA HORIZONTAL SLIM + CON CHAMPIÑÓN ABS CROMADO



Referencia	30723364
Descripción	SLIM + CROMADA Ø90
Código de barras	3375537232475
U/C	14
Packaging	Caja
Altura	40 mm
Altura de sifonaje	SISTEMA ANITRETORNO CON MEMBRANA Y FILTRO: garantía 100% sin olores y sin desifonaje
Compatible con bote sifónico	Sí
Caudal	34 L / mn
Acabado	Embellecedor de ABS cromado
PVP	31,48 €

AÑOS GARANTÍA
10

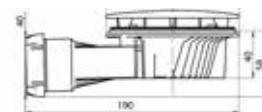

VÁLVULA EXTRAPLANA Ø90 SALIDA HORIZONTAL SLIM + CON REJILLA PLANA DE ACERO INOXIDABLE CEPILLADO



Referencia	30723368
Descripción	SLIM + INOX Ø90
Código de barras	3375537232512
U/C	28
Packaging	Caja
Altura	40 mm
Altura de sifonaje	SISTEMA ANITRETORNO CON MEMBRANA Y FILTRO: garantía 100% sin olores y sin desifonaje
Compatible con bote sifónico	Sí
Caudal	32 L / mn
Acabado	Rejilla plana de INOX
PVP	41,60 €

AÑOS GARANTÍA
10

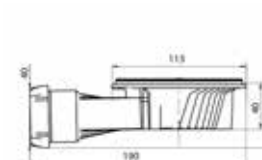

VÁLVULA EXTRAPLANA Ø90 SALIDA HORIZONTAL SLIM + SIN REJILLA PLATO DE DUCHA EXTRAPLANO



Referencia	30723370
Descripción	SLIM + BRIDA INOX Ø90
Código de barras	3375537232536
U/C	28
Packaging	Caja
Altura	40 mm
Altura de sifonaje	SISTEMA ANITRETORNO CON MEMBRANA Y FILTRO: garantía 100% sin olores y sin desifonaje
Compatible con bote sifónico	Sí
Caudal	35 L / mn
Acabado	Sin rejilla / Brida metálica
PVP	26,99 €

AÑOS GARANTÍA
10

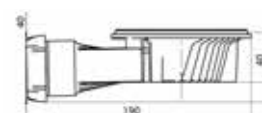

VÁLVULA Ø90 SALIDA ORIENTABLE

JAMES



Referencia	30718403
Descripción	JAMES CHAMPIÑÓN Ø90
Código de barras	3375537183616
U/C	13
Packaging	Caja
Altura	83 mm (horizontal) 123 mm (vertical)
Altura de sifonaje	50 mm
Compatible con bote sifónico	No
Caudal	31 L/min (horizontal) 34,5 L/min (vertical)
Acabado	Doble acabado: champiñón y rejilla
PVP	39,38 €

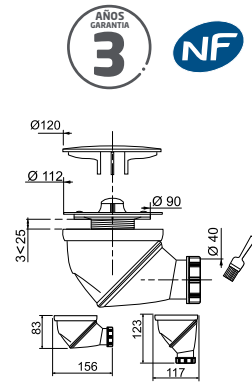

VÁLVULA Ø90 SALIDA HORIZONTAL

TOURBILLON



Referencia	30723748
Descripción	TOURBILLON CHAMPIÑÓN Ø90
Código de barras	3375537236008
U/C	18
Packaging	Caja
Altura	80 mm
Altura de sifonaje	50 mm – 53 mm
Compatible con bote sifónico	Sí
Caudal	26,4 L / min
Acabado	Champiñón ABS con revestimiento metálico
PVP	18,21 €

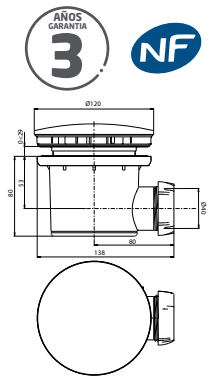

VÁLVULA Ø60 SALIDA ORIENTABLE

JAMES



Referencia	30724226
Descripción	JAMES Ø60
Código de barras	3375537240531
U/C	18
Packaging	Caja
Altura	83 mm (horizontal) 123 mm (vertical)
Altura de sifonaje	50 mm
Compatible con bote sifónico	No
Caudal	51 L/min (horizontal) 83 L/min (vertical)
Acabado	Rejilla cromada
PVP	31,09 €

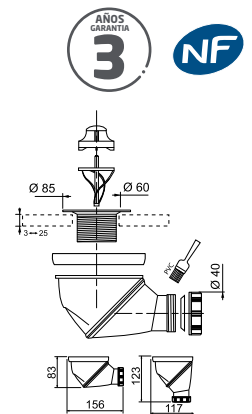

VÁLVULA Ø60 SALIDA HORIZONTAL

TOURBILLON



Referencia	30719485
Descripción	TOURBILLON Ø60
Código de barras	3375537194131
U/C	33
Packaging	Bolsa
Altura	71 mm
Altura de sifonaje	50 mm
Compatible con bote sifónico	Sí
Caudal	30 L/min
Acabado	Rejilla cromada
PVP	12,44 €

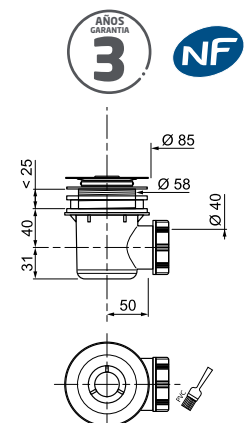

CHAMPIÑÓN CROMADO PARA SLIM+



Referencia	30723383
Descripción	CHAMPIÑÓN CROMADO PARA SLIM+
Código de barras	3375537232666
U/C	1
Packaging	Bolsa
Características	Compatible con SLIM EXPERT INOX Ø90 , SLIM PRO BRIDA METÁLICA y todas las válvulas SLIM +
PVP	13,70 €



CHAMPIÑÓN BLACK SLIM+

NUEVO



Referencia	30724568
Descripción	CHAMPIÑÓN NEGRO PARA SLIM+
Código de barras	3375537243891
U/C	1
Packaging	Bolsa
Características	Compatible con SLIM EXPERT INOX Ø90 , SLIM PRO BRIDA METÁLICA y todas las válvulas SLIM +
PVP	13,90 €



CHAMPIÑÓN BLANCO MATE PARA SLIM +

NUEVO



Referencia	30724974
Descripción	CHAMPIÑÓN ABS BLANCO MATE PARA SLIM +
Código de barras	3375537247844
U/C	1
Packaging	Caja
Características	COMPATIBLE CON SLIM EXPERT INOX Ø90 , SLIM PRO BRIDA METÁLICA Y TODAS LAS VÁLVULAS SLIM +
PVP	13,90 €



CHAMPIÑÓN ABS COLOR ORO PARA SLIM +

NUEVO



Referencia	30724975
Descripción	CHAMPIÑÓN ABS COLOR ORO PARA SLIM +
Código de barras	3375537247851
U/C	1
Packaging	Caja
Características	COMPATIBLE CON SLIM EXPERT INOX Ø90 , SLIM PRO BRIDA METÁLICA Y TODAS LAS VÁLVULAS SLIM +
PVP	14,60 €



REJILLA PLANA INOX PARA SLIM+



Referencia	30723385
Descripción	REJILLA PLANA INOX PARA SLIM+
Código de barras	3375537232680
U/C	1
Packaging	Bolsa
Características	COMPATIBLE CON SLIM EXPERT INOX Ø90 , SLIM PRO BRIDA METÁLICA Y TODAS LAS VÁLVULAS SLIM +
PVP	17,62 €



CHAMPIÑÓN CROMADO



Referencia	30719719
Descripción	CHAMPIÑÓN + ADAPTADOR SLIM PRO Ø90
Código de barras	3375537196463
U/C	1
Packaging	Bolsa
Características	Compatible con SLIM PRO SIFÓN Ø90 y SLIM PRO MEMBRANA Ø90
PVP	11,76 €



CHAMPIÑÓN CROMADO



Referencia	39254001
Descripción	CHAMPIÑÓN JAMES Y TOURBILLON Ø90
Código de barras	3375537132836
U/C	1
Packaging	Blister
Características	Compatible con JAMES CHAMPIÑÓN Ø90 y TOURBILLON CHAMPIÑÓN Ø90
PVP	10,44 €



MEMBRANA



Referencia	30723382
Descripción	MEMBRANA SMART CON FILTRO
Código de barras	3375537232659
U/C	1
Packaging	Bolsa
Características	Compatible con VENISIO SLIM +, VENISIO COMPACT SODA, SLIM+ CON CHAMPIÑÓN ABS CROMADO, SLIM+ CON REJILLA PLANA DE ACERO INOXIDABLE CEPILLADO Y SLIM+ SIN REJILLA PLATO DE DUCHA EXTRAPLANO
PVP	12,35 €



SIFÓN



Referencia	30719156
Descripción	SIFÓN VÁLVULA SLIM
Código de barras	3375537190850
U/C	1
Packaging	Bolsa
Características	Compatible con SLIM PRO SIFÓN Ø90
PVP	6,28 €



REJILLA CROMADA Y FILTRO



Referencia	30721551
Descripción	REJILLA CROMADA Y FILTRO JAMES Ø90 / Ø60 / Ø50
Código de barras	3375537214815
U/C	1
Packaging	Bolsa
Características	Compatible con JAMES CHAMPIÑÓN Ø90 y JAMES Ø60
PVP	3,88 €



REJILLA CROMADA



Referencia	30722915
Descripción	REJILLA TOURBILLON Ø90
Código de barras	3375537227976
U/C	1
Packaging	Granel
Características	Compatible con TOURBILLON CHAMPIÑÓN Ø90
PVP	5,61 €



Referencia	80700067
Descripción	REJILLA TOURBILLON Ø60
Código de barras	2020000248842
U/C	1
Packaging	Granel
Características	Compatible con TOURBILLON Ø60
PVP	4,62 €



DESATASCADOR CON CABLE ENROLLABLE



Referencia	SP9910
Descripción	DESATASCADOR CON CABLE ENROLLABLE
Código de barras	3375530165213
U/C	1
Packaging	Granel
PVP	17,34 €

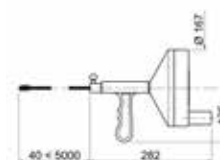



DESAGÜES DE BAÑERA

EL DESAGÜE DE BAÑERA EN DETALLE

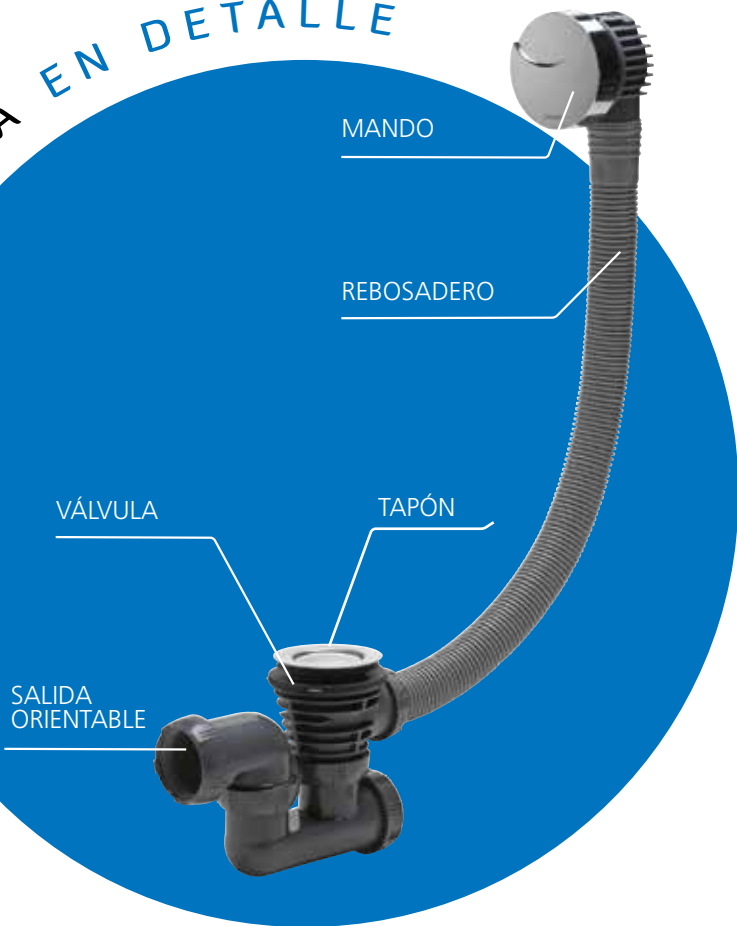

LA NORMA NF PARA LOS DESAGÜES DE BAÑERA

Principales criterios



DIMENSIONES DE LAS BAÑERAS DE ACERO, DE METAL Y DE ACRÍLICO (EN MM)

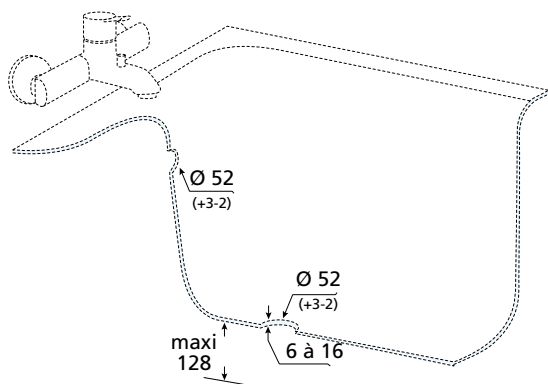

> CAUDAL DEL DESAGÜE

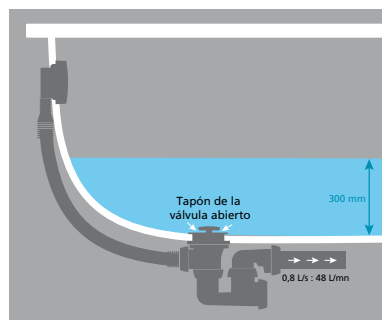

> CAUDAL DEL REBOSADERO

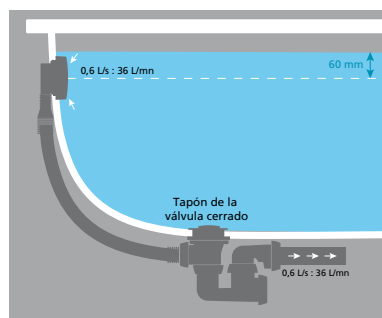

DESAGÜES DE BAÑERA CON CABLE

DESAGÜES DE BAÑERA ROBUSTOS Y EFICACES



DESAGÜE BAÑERA CON CABLE SIFÓN COBRA



Referencia	30723098
Descripción	DESAGÜE BAÑERA CON CABLE Y SIFÓN COBRA
Código de barras	3375537229789
U/C	12
Packaging	Bolsa
Longitud del rebosadero	700 mm
Altura por debajo de la bañera	108 / 109 mm
Altura de sifonaje	50 mm
Compatible con bote sifónico	Sí
Caudal	62,4 L/min
Acabado mando	Metal Cromado
Acabado válvula	Metal Cromado
PVP	67,25 €

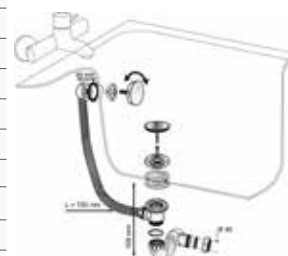

DESAGÜE BAÑERA CON CABLE SIFÓN ORIENTABLE



Referencia	30720606
Descripción	DESAGÜE BAÑERA CON CABLE Y SIFÓN ORIENTABLE
Código de barras	3375537205301
U/C	15
Packaging	Bolsa
Longitud del rebosadero	700 mm
Altura por debajo de la bañera	127 / 109 mm
Altura de sifonaje	50 mm
Compatible con bote sifónico	Sí
Caudal	53,4 L/min
Acabado mando	Cromado
Acabado válvula	Metal Cromado
PVP	44,79 €

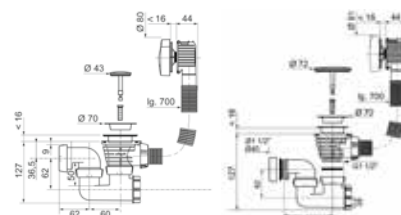

DESAGÜE BAÑERA QUICK-CLAC SIFÓN ORIENTABLE

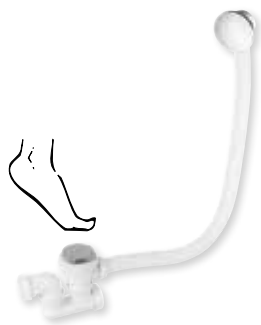

Referencia	30723100
Descripción	DESAGÜE BAÑERA QUICK-CLAC CON SIFÓN ORIENTABLE
Código de barras	3375537229802
U/C	17
Packaging	Bolsa
Longitud del rebosadero	700 mm
Altura por debajo de la bañera	125 mm
Altura de sifonaje	50 mm
Compatible con bote sifónico	No
Caudal	60 L/min
Acabado mando	Cromado
Acabado válvula	INOX cromado
PVP	32,64 €

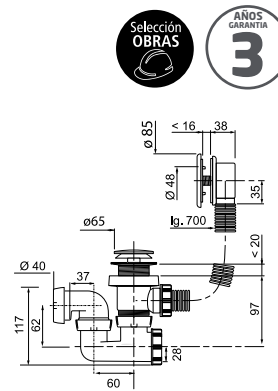

DESAGÜE BAÑERA CON TAPÓN Y CADENA SIFÓN ORIENTABLE



Referencia	SP5502
Descripción	DESAGÜE BAÑERA CON TAPÓN Y CADENA Y CON SIFÓN ORIENTABLE
Código de barras	3375530114617
U/C	6
Packaging	Bolsa
Longitud del rebosadero	500 mm
Altura por debajo de la bañera	119 mm
Altura de sifonaje	50 mm
Compatible con bote sifónico	No
Caudal	47 L/min
Acabado mando	Cromado – tapón negro
Acabado válvula	Cromado – tapón negro
PVP	12,20 €

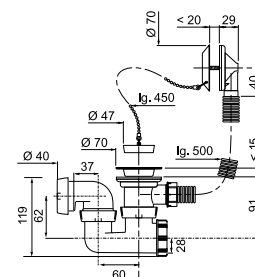

TAPÓN DE INOX QUICK-CLAC



Referencia	SP9261S
Descripción	TAPÓN DE INOX Y JUNTA PARA VÁLVULA QUICK-CLAC
Código de barras	3375536013365
U/C	1
Packaging	Bolsa
Características	Compatible con DESAGÜE BAÑERA QUICK-CLAC CON SIFÓN ORIENTABLE
PVP	8,16 €





LAVABO / BIDÉ

EL DESAGÜE DE LAVABO EN DETALLE



LA NORMA NF PARA LOS LAVABOS Y BIDÉS

Principales criterios



DIMENSIONES DE LOS LAVABOS EN MM (TODOS LOS TIPOS DE MATERIALES)

> CON REBOSADERO INTEGRADO.

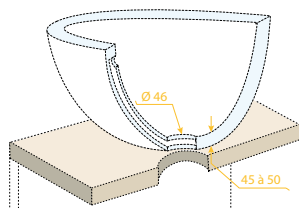

> CON REBOSADERO EXTERIOR.

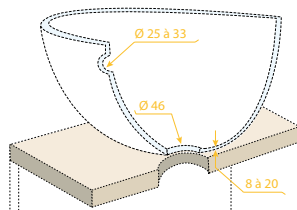

> SIN REBOSADERO.

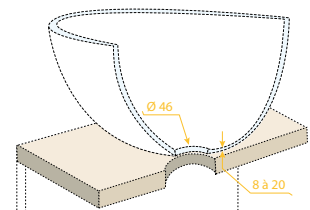

> CAUDAL DEL DESAGÜE

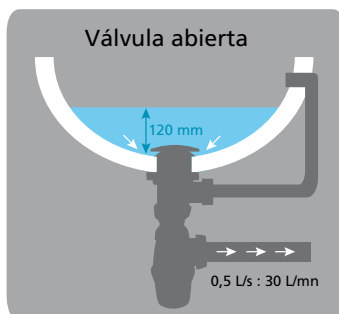

> CAUDAL DEL REBOSADERO

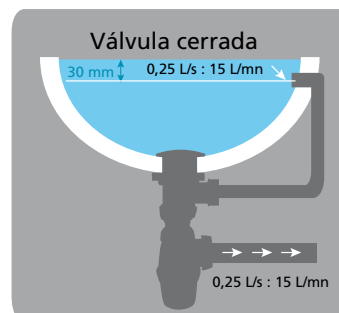

WIRQUIN NEO AIR

FUNCIÓN AIR SYSTEM
PRODUCTO 2 EN 1:
Antivaciado incorporado. Permite una ventilación constante del sifón y evita los ruidos y olores.

FUNCIÓN QUICK SAFE
Garantía de una instalación rápida y fiable mediante tuerca ¼ de vuelta unida al sifón y con junta moldeada.

PATENTADO

¡VIDEOS WIRQUIN NEO AIR!

FÁCIL MANTENIMIENTO
El vaso del sifón es fácil de desmontar (apertura ¼ de vuelta).

JUNTAS MOLDEADAS
Gracias a la tecnología de bi-inyección, la estanqueidad es total, no hay pérdida de juntas y estas siempre están bien colocadas.

FUNCIONAMIENTO:
Cuando se crea una presión negativa en la tubería, todo el aire de la tubería será aspirado y luego todo el agua del sifón se verá aspirada a su vez (vaso).
WIRQUIN NEO AIR, permite una ventilación constante del sifón y que la tubería sea naturalmente ventilada.
Cuando se crea una presión negativa en la tubería la membrana del sifón **WIRQUIN NEO AIR** se levanta, lo que permite la ventilación constante para prevenir la aspiración del agua del sifón.

SIN AIR SYSTEM

MALOS OLORES
aspiración del agua del sifón
RUIDO

CON AIR SYSTEM

NO ENTRAN MALOS OLORES
SIN RUIDO
aire natural

WIRQUIN NEO AIR Ø32



Referencia	30722148
Descripción	WIRQUIN NEO AIR 1"1/4 - Ø32
Código de barras	3375537220717
U/C	65
Packaging	Plástico retractado
Entrada	1"1/4
Salida	Ø32 mm
Altura por debajo del lavabo / bidé	145<205 mm
PVP	10,88 €

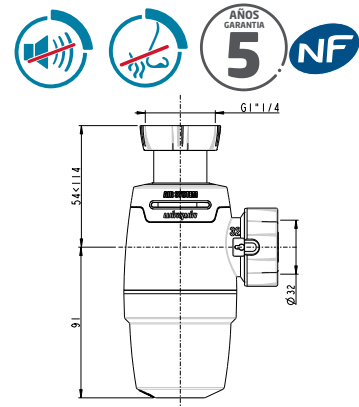

WIRQUIN NEO AIR Ø40



Referencia	30722164
Descripción	WIRQUIN NEO AIR 1"1/4 - 1"1/2 - Ø40
Código de barras	3375537220878
U/C	65
Packaging	Plástico retractado
Entrada	1"1/4 - 1"1/2
Salida	Ø40 mm
Altura por debajo del fregadero o lavabo / bidé	145<205 mm
PVP	11,92 €

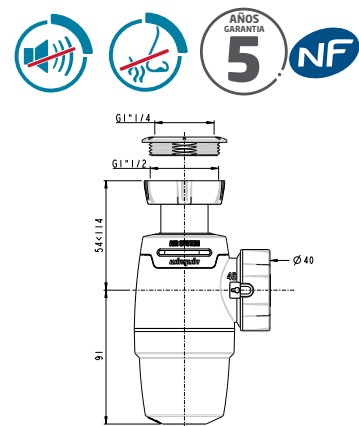

WIRQUIN NEO AIR CON VÁLVULA Y TAPÓN Ø32



Referencia	30723782
Descripción	CONJUNTO WIRQUIN NEO AIR 1"1/4 - Ø32 CON VÁLVULA Y TAPÓN
Código de barras	3375537236251
U/C	35
Packaging	Bolsa
Entrada	1"1/4
Salida	Ø32 mm
Altura por debajo del lavabo / bidé	145<205 mm
PVP	15,00 €

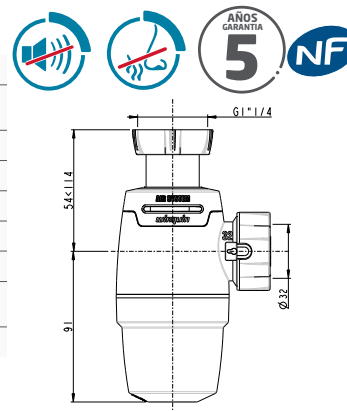

WIRQUIN NEO AIR CON VÁLVULA Y TAPÓN Ø40



Referencia	30723783
Descripción	CONJUNTO WIRQUIN NEO AIR 1"1/4 - Ø40 CON VÁLVULA Y TAPÓN
Código de barras	3375537236268
U/C	35
Packaging	Bolsa
Entrada	1"1/4
Salida	Ø40 mm
Altura por debajo del fregadero o lavabo / bidé	145<205 mm
PVP	16,00 €

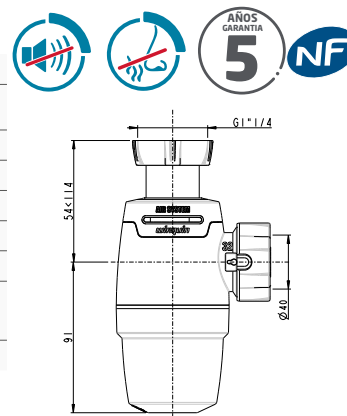

TODO EN UNO



> UNIVERSAL

Equipado de una anilla reductora 1"½ - 1"¼ en entrada, y una salida multidimensional (Ø32 a 43), el sifón TODO EN UNO se adapta tanto a fregadero, como a lavabo o bidé.



> JUNTAS MOLDEADAS AL SIFÓN

Estanqueidad total durante la instalación.



> REGULABLE EN ALTURA

> FÁCIL MANTENIMIENTO

Desmontaje del sifón sin derramar el agua mediante una simple rotación del vaso.



> PUSH-FIT

Sin necesidad de apretar una tuerca, sólo es necesario encajar el tubo de evacuación en la salida del sifón.

TODO EN UNO SIFÓN UNIVERSAL



Referencia	30718389
Descripción	TODO EN UNO: SIFÓN UNIVERSAL BLANCO
Código de barras	3375537183487
U/C	30
Packaging	Bolsa
Entrada	1"½ - 1"¼
Salida	Ø32 a Ø43
Toma electrodomésticos	No
Altura por debajo del fregadero o lavabo / bidé	125 < 170 mm
PVP	9,46 €

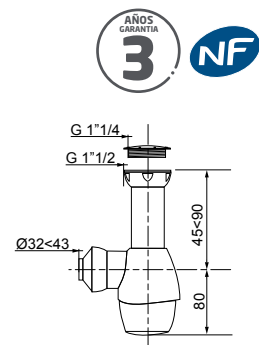

TODO EN UNO CON TOMA SIFÓN UNIVERSAL



Referencia	30723208
Descripción	TODO EN UNO: SIFÓN UNIVERSAL BLANCO CON TOMA
Código de barras	3375537230884
U/C	40
Packaging	Bolsa
Entrada	1"½ - 1"¼
Salida	Ø32 a Ø43
Toma electrodomésticos	Sí
Altura por debajo del fregadero o lavabo / bidé	165 < 200 mm
PVP	13,14 €

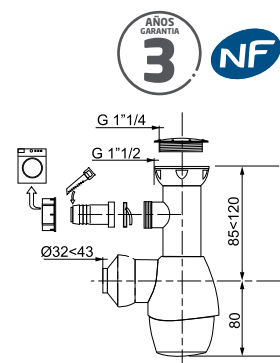

SENZO

AHORRO DE ESPACIO Y SIN OLORES



54 mm



EXTRAPLANO

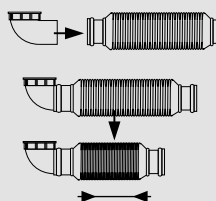

> **FLEXIBLE**
Se comprime sin esfuerzo



> **PUSH FIT**
Instalación fácil y rápida

> **SISTEMA ANTIRRETORNO CON MEMBRANA DE SILICONA**

SIFÓN AHORRO DE ESPACIO FLEXIBLE

SENZO 32



Referencia	31560002
Descripción	SENZO 32: SIFÓN AHORRO DE ESPACIO FLEXIBLE
Código de barras	3375537183500
U/C	50
Packaging	Bolsa
Entrada	1"¼
Salida	Ø32
Altura por debajo del lavabo / bidé	54 mm
Sifonaje	SISTEMA ANTIRRETORNO CON MEMBRANA DE SILICONA: garantía 100% sin olores y sin desifonaje
PVP	13,92 €

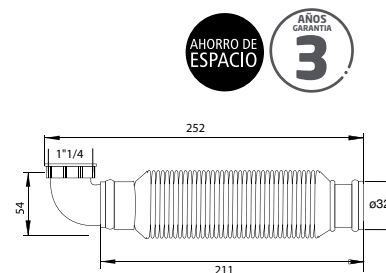

> También disponible con salida Ø40 mm: ver p.84 (referencia 31160002)

SIFONES UNIVERSALES EXTENSIBLES



SIFÓN UNIVERSAL EXTENSIBLE BLANCO



Referencia	30718261
Descripción	SP3240: SIFÓN UNIVERSAL EXTENSIBLE BLANCO
Código de barras	3375537182206
U/C	50
Packaging	Bolsa
Entrada	1"½ - 1"¼
Salida	Ø32/Ø40
PVP	4,95 €

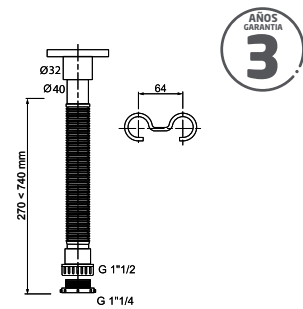

SIFÓN UNIVERSAL EXTENSIBLE CROMADO



Referencia	30718263
Descripción	SP3240: SIFÓN UNIVERSAL EXTENSIBLE CROMADO
Código de barras	3375537182220
U/C	50
Packaging	Bolsa
Entrada	1"½ - 1"¼
Salida	Ø32/Ø40
PVP	8,90 €

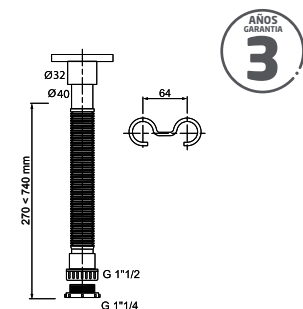

> También disponible con salida Ø40/50 mm: ver p.85 (referencias 30718262 y 30718264)

SIFÓN BOTELLA REGULABLE EN ALTURA



Referencia	30723136
Descripción	SIFÓN BOTELLA REGULABLE EN ALTURA
Código de barras	3375537230167
U/C	60
Packaging	Bolsa
Entrada	1"1/4
Salida	Ø32
Altura por debajo del lavabo / bidé	135 < 180 mm
PVP	4,22 €

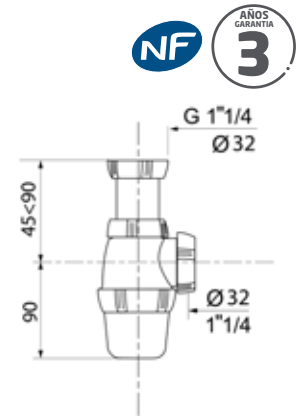

SIFÓN TAPÓN Y CADENA



Referencia	30723224
Descripción	SIFÓN TAPÓN Y CADENA Ø32 1" 1/4
Código de barras	3375537231041
U/C	50
Packaging	Bolsa
Entrada	1"1/4
Salida	Ø32
Altura por debajo del lavabo / bidé	131 < 176 mm
PVP	7,98 €

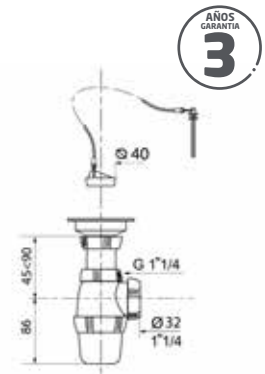

SIFÓN URINARIO



Referencia	30754501
Descripción	SIFÓN URINARIO
Código de barras	8436013050138
U/C	50
Packaging	Bolsa
Entrada	Ø58 / Ø63 / Ø68 / Ø50
Salida	Ø32
Altura por debajo del lavabo / bidé	220 < 270 mm
PVP	9,50 €

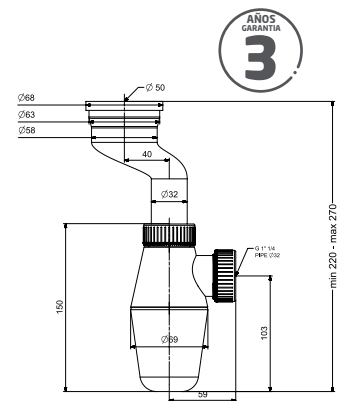

SIFÓN CURVO CROMADO



Referencia	30754502
Descripción	SIFÓN CURVO CROMADO 40
Código de barras	8436013050145
U/C	50
Packaging	Bolsa
Entrada	1"½ - 1"¼
Salida	Ø40
Altura por debajo del lavabo / bidé	200 < 250mm
PVP	16,90 €

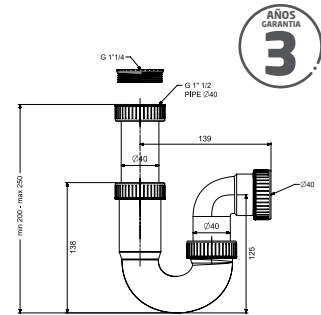

AÑOS GARANTÍA
3

SIFÓN BOTELLA CROMADO



Referencia	30754503
Descripción	SIFÓN BOTELLA CROMADO Ø32
Código de barras	8436013050152
U/C	60
Packaging	Bolsa
Entrada	1"¼
Salida	Ø32
PVP	13,00 €

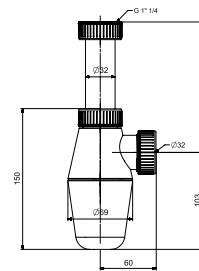

AÑOS GARANTÍA
3

TEOS CROMADO



Referencia	30724252
Descripción	SIFÓN DISEÑO CROMADO
Código de barras	3375537240791
U/C	17
Packaging	Caja
Entrada	1"¼
Salida	Ø32 - Ø40
Altura por debajo del lavabo / bidé	175 < 270 mm
PVP	26,52 €

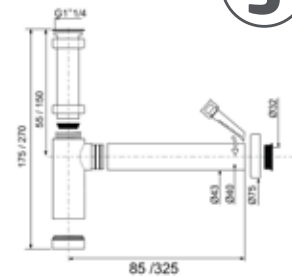

AÑOS GARANTÍA
5

TEOS NEGRO MATE



Referencia	30724757
Descripción	SIFÓN DISEÑO NEGRO MATE
Código de barras	3375537245734
U/C	17
Packaging	Caja
Entrada	1"¼
Salida	Ø32 - Ø40
Altura por debajo del lavabo / bidé	175 < 270 mm
PVP	31,62 €

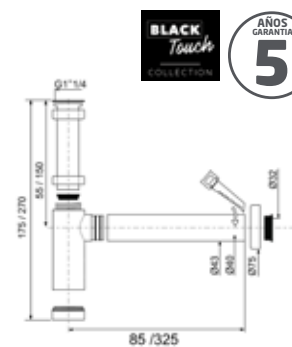

BLACK Touch
COLLECTION

AÑOS GARANTÍA
5



SIFÓN BOTELLA DE LATÓN



Referencia	30717591
Descripción	SIFÓN DISEÑO DE LATÓN
Código de barras	3375537175710
U/C	15
Packaging	Caja
Entrada	1"¼
Salida	Ø32 mm
Altura por debajo del lavabo / bidé	137 < 205 mm
PVP	40,25 €

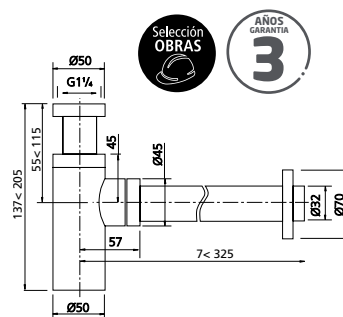

SIFÓN BOTELLA DE LATÓN



Referencia	30717592
Descripción	SIFÓN BOTELLA DE LATÓN
Código de barras	3375537175727
U/C	28
Packaging	Caja
Entrada	1"¼
Salida	Ø32 mm
Altura por debajo del lavabo / bidé	133 < 183 mm
PVP	23,57 €

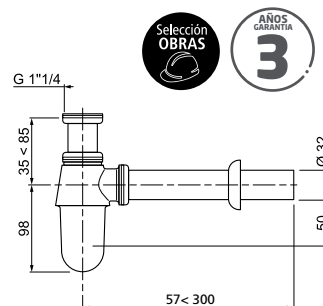

TUBO ALARGADOR 250 MM



Referencia	30722781
Descripción	TUBO ALARGADOR CON VALONA 250 MM PARA SIFÓN DE LATÓN
Código de barras	3375537226658
U/C	1
Packaging	Bolsa
PVP	7,62 €



TUBO BLANCO Ø32



Referencia	SP9360
Descripción	TUBO BLANCO Ø32
Código de barras	3375530104618
U/C	70
Packaging	Bolsa
PVP	3,70 €

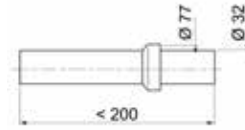

INTERCALADOR



Referencia	39007001
Descripción	INTERCALADOR BLANCO CON REBOSADERO REDONDO
Código de barras	3375536033783
U/C	1
Packaging	Bolsa
PVP	9,11 €

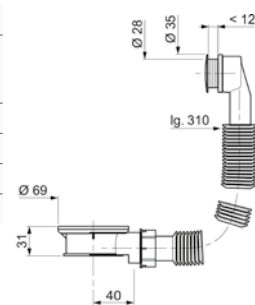

JUNTA REDUCTORA



Referencia	39450001
Descripción	JUNTA REDUCTORA H 1"1/4 - M 1"1/2
Código de barras	3375536022800
U/C	1
Packaging	Bolsa
PVP	2,46 €



TUERCA REDUCTORA



Referencia	39451001
Descripción	TUERCA REDUCTORA H 1"1/2 - M 1"1/4
Código de barras	3375536022619
U/C	1
Packaging	Bolsa
PVP	2,17 €



DESATASCADOR CON CABLE ENROLLABLE



Referencia	SP9910
Descripción	DESATASCADOR CON CABLE ENROLLABLE
Código de barras	3375530165213
U/C	1
Packaging	Granel
PVP	17,34 €

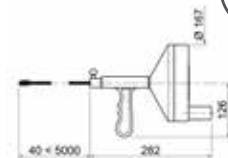

QUICK CLAC LATÓN

VÁLVULAS CON CUELLO LARGO



Referencia	30723418
Descripción	VÁLVULA QUICK-CLAC 75 DE LATÓN CROMADO CON MINI TAPÓN
Código de barras	3375537233007
U/C	40
Packaging	Caja
Sistema de cierre	Quick-clac
Material	Latón
PVP	12,00 €

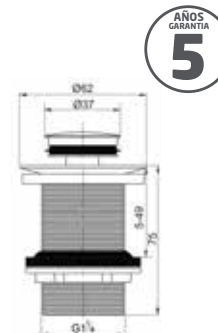

Referencia	30723390
Descripción	VÁLVULA QUICK-CLAC DE LATÓN CON CUELLO
Código de barras	3375537232734
U/C	32 / 36
Packaging	Caja
Material	Latón
Sistema de cierre	Quick-clac
PVP	28,19 €

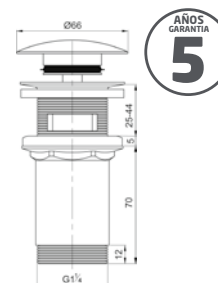

Referencia	30722855
Descripción	VÁLVULA QUICK-CLAC 75 LATÓN BLACK
Código de barras	3375537227389
U/C	32
Packaging	Caja
Material	Latón
Sistema de cierre	Quick-clac
PVP	19,50 €

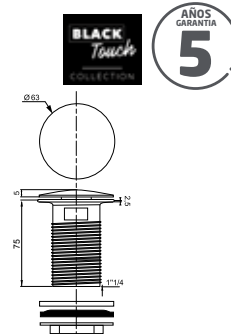

VÁLVULA QUICK CLAC CON TORNILLO



Referencia	30724564
Descripción	VÁLVULA QUICK CLACK DE LATÓN BLACK TOUCH
Código de barras	3375537243853
U/C	40
Packaging	Caja
Material	Latón
Sistema de cierre	Quick-clac
PVP	15,99 €

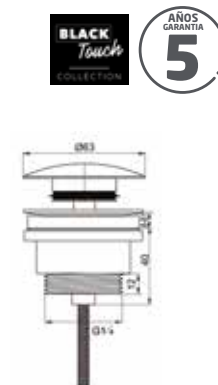

VÁLVULA QUICK-CLAC



Referencia	30724218
Descripción	VÁLVULA QUICK-CLAC CROMADA 1" 1/4
Código de barras	3375537240456
U/C	40
Packaging	Caja
Sistema de cierre	Quick-clac
Material	Cromado
PVP	13,99 €

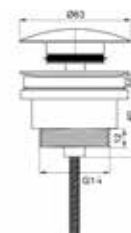

VÁLVULA QUICK-CLAC

INOX



Referencia	30724029
Descripción	VÁLVULA QUICK-CLAC CON TAPÓN DE INOX
Código de barras	3375537238644
U/C	45
Packaging	Bolsa
Material	Tapón de INOX
Sistema de cierre	Quick-clac
PVP	11,62 €

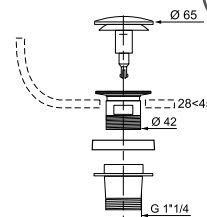

VÁLVULA CON TAPÓN Y CADENA



Referencia	30723119
Descripción	VÁLVULA CON TAPÓN Y CADENA 1" 1/4
Código de barras	3375537229994
U/C	1
Packaging	Bolsa
Material	Plástico
Sistema de cierre	Tapón y cadena (250 mm)
PVP	5,00 €

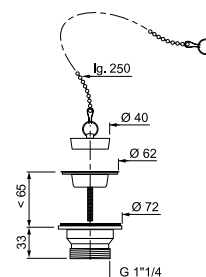

TAPÓN DE INOX QUICK-CLAC



Referencia	SP92615
Descripción	TAPÓN DE INOX Y JUNTA PARA VÁLVULA QUICK-CLAC
Código de barras	3375536013365
U/C	1
Packaging	Bolsa
PVP	8,16 €



MECANISMO VÁLVULA



Referencia	30722782
Descripción	MECANISMO VÁLVULA QUICK-CLAC 30723419
Código de barras	3375537226665
U/C	1
Packaging	Bolsa
PVP	4,31 €



JUNTA VÁLVULA



Referencia	215271
Descripción	JUNTA PARA VÁLVULA QUICK-CLAC DE LATÓN
Código de barras	2020000120124
U/C	1
Packaging	Granel
PVP	1,32 €



NANO 6.7

UN CONCENTRADO DE TECNOLOGÍA

¡DESCUBRE EL PRODUCTO MÁS INGENUOSO DEL MERCADO EN VIDEO!



TOP CLEAN

Sifón extraíble
limpieza por encima
mantenimiento fácil
y rápido



SMART
Membrane
Technology

ANTI-OLORES

Membrana
SMART



MONTAJE RÁPIDO

Conexión 1/4
de vuelta
junta moldeada
al sifón



Ultracompacto

67
mm

PRODUCTO PATENTADO

MODELO REGISTRADO

AHORRO DE TIEMPO: UN MONTAJE RÁPIDO Y SIN HERRAMIENTAS



FUNCIÓN "QUICK SAFE":

- Tuerca unida al sifón para una conexión 1/4 de vuelta
- Junta moldeada al sifón para una fiabilidad máxima
- Salida ø32mm o salida ø40mm



CONCEPTO ÚNICO DE CONEXIÓN DEL SIFÓN:

Práctica instalación con una sola mano



ORIENTACIÓN A 360° E INCLINACIÓN DE ± 4°:

- Compensa los defectos de alineación con el tubo
- Suprime la presión sobre el tubo de evacuación



FUNCIÓN "TOP CLEAN":

- Sifón extraíble por encima



SISTEMA ANTIRRETORNO CON MEMBRANA DE SILICONA:

sustituye el sifonaje hidráulico con prestaciones inigualables:

- Garantía 100% sin olores
- Garantía 100% sin desifonaje

AHORRO DE ESPACIO: 3 VECES MENOS VOLUMINOSO QUE UN DESAGÜE CLÁSICO



ULTRACOMPACTO: sólo 6.7 cm:

- El sifón desaparece totalmente
- Y libera espacio por debajo del lavabo.



ANTES



DESPUÉS

NANO 6.7 QUICK-CLAC



**CON SALIDA
Ø32 O Ø40**

Referencia	30724231
Descripción	NANO 6.7 QUICK-CLAC Ø32 O Ø40
Código de barras	3375537240586
U/C	21
Packaging	Caja
Entrada	1"¼
Espesor del lavabo	23 < 51 mm
Altura por debajo del lavabo / bidé	67 mm
Sifonaje	SISTEMA ANTIRRETORNO CON MEMBRANA DE SILICONA: garantía 100% sin olores y sin desifonaje
Material tapón	Latón
Sistema de cierre	Quick-clac
PVP	38,00 €

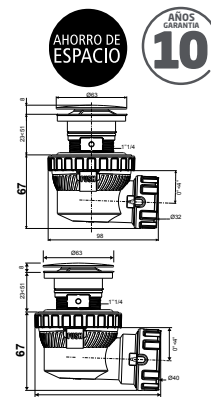

NUEVO



Referencia	30724958
Descripción	NANO 6.7 QUICK-CLAC Ø32 NEGRO MATE
Código de barras	3375537247684
U/C	42
Packaging	Caja
Entrada	1"¼
Espesor del lavabo	23 < 51 mm
Altura por debajo del lavabo / bidé	67 mm
Sifonaje	SISTEMA ANTIRRETORNO CON MEMBRANA DE SILICONA: garantía 100% sin olores y sin desifonaje
Material tapón	Latón
Sistema de cierre	Quick-clac
PVP	40,00 €



NUEVO



Referencia	30724957
Descripción	NANO 6.7 QUICK-CLAC Ø32 BLANCO
Código de barras	3375537247677
U/C	42
Packaging	Caja
Entrada	1"¼
Espesor del lavabo	23 < 51 mm
Altura por debajo del lavabo / bidé	67 mm
Sifonaje	SISTEMA ANTIRRETORNO CON MEMBRANA DE SILICONA: garantía 100% sin olores y sin desifonaje
Material tapón	Latón
Sistema de cierre	Quick-clac
PVP	40,00 €



NUEVO



Referencia	30724959
Descripción	NANO 6.7 QUICK-CLAC Ø32 DORADO
Código de barras	3375537247691
U/C	42
Packaging	Caja
Entrada	1"¼
Espesor del lavabo	23 < 51 mm
Altura por debajo del lavabo / bidé	67 mm
Sifonaje	SISTEMA ANTIRRETORNO CON MEMBRANA DE SILICONA: garantía 100% sin olores y sin desifonaje
Material tapón	Latón
Sistema de cierre	Quick-clac
PVP	41,66 €



EMBELLECEDOR + CARTUCHO NANO 6.7 CROMADO



Referencia	30723128
Descripción	EMBELLECEDOR LATÓN + CARTUCHO QUICK-CLAC NANO 6.7
Código de barras	3375537230082
U/C	1
Packaging	Bolsa
PVP	27,11 €



EMBELLECEDOR + CARTUCHO NANO 6.7 NEGRO



Referencia	30723191
Descripción	EMBELLECEDOR NEGRO + CARTUCHO QUICK-CLAC NANO 6.7
Código de barras	3375537230716
U/C	1
Packaging	Bolsa
PVP	28,27 €



MEMBRANA NANO 6.7



Referencia	30724649
Descripción	MEMBRANA NANO 6.7 QUICK-CLAC
Código de barras	3375537244690
U/C	120
Packaging	Bolsa
PVP	3,90 €



TAPÓN UNIVERSAL GRIS



Referencia	39224001
Descripción	TAPÓN UNIVERSAL GRIS
Código de barras	3375537144594
U/C	10
Packaging	Blister
PVP	4,16 €

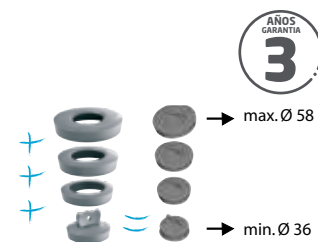

TAPÓN UNIVERSAL BLANCO



Referencia	39224401
Descripción	TAPÓN UNIVERSAL BLANCO
Código de barras	3375537149513
U/C	10
Packaging	Blister
PVP	4,16 €

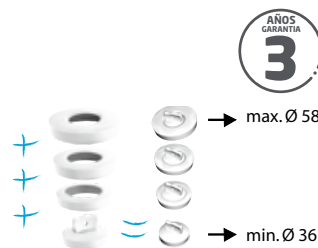

FRISBY: TAPÓN UNIVERSAL BLANCO



Referencia	39222501
Descripción	FRISBY: TAPÓN UNIVERSAL BLANCO
Código de barras	3375539040467
U/C	5
Packaging	Blister
PVP	3,50 €

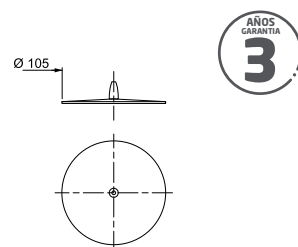

UPPY TAPÓN UNIVERSAL 2 EN 1 NEGRO



Referencia	30722894
Descripción	UPPY TAPÓN UNIVERSAL 2 EN 1 NEGRO
Código de barras	3375537227761
U/C	1
Packaging	Sobre
PVP	3,88 €



CATCHY BLANCO



Referencia	30724769
Descripción	CATCHY: FILTRO UNIVERSAL D110MM BLANCO
Código de barras	3375537245833
U/C	1
Packaging	Sobre
PVP	3,50 €



CATCHY NEGRO



Referencia	30724770
Descripción	CATCHY: FILTRO UNIVERSAL D110MM NEGRO
Código de barras	3375537245840
U/C	1
Packaging	Sobre
PVP	3,50 €





FREGADERO

EL DESAGÜE DE FREGADERO EN DETALLE



LA NORMA NF PARA LOS FREGADEROS

Principales criterios

DIMENSIONES DE LOS FREGADEROS EN MM (TODOS LOS TIPOS DE MATERIALES)

> FREGADERO CON ORIFICIO DE Ø 90 MM

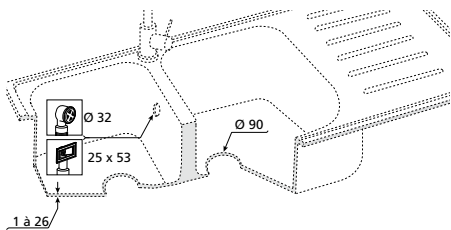

Ø 90 MM SIMPLE PARED: INOX, SINTÉTICO, CERÁMICA

> FREGADERO CON ORIFICIO DE Ø 50 MM

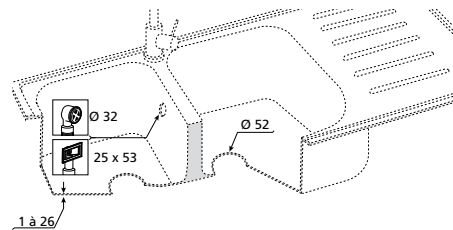

Ø 50 MM SIMPLE PARED: INOX

> FREGADERO CON ORIFICIO DE Ø 60 MM

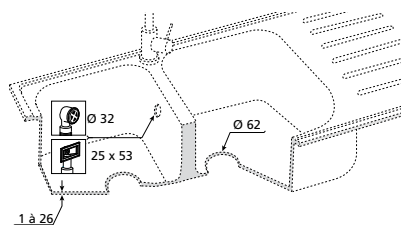

Ø 60 SIMPLE PARED: SINTÉTICO, CERÁMICA

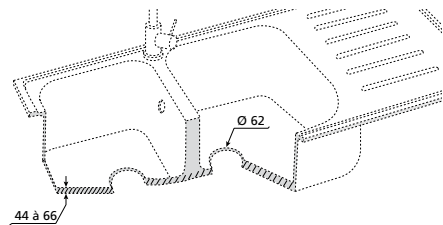

Ø 60 MM DOBLE PARED: SINTÉTICO, CERÁMICA

> CAUDAL DEL DESAGÜE

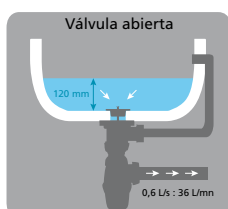

> CAUDAL DEL REBOSADERO

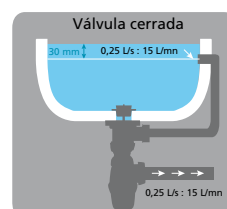

WIRQUIN NEO AIR

EL SIFÓN CERO FUGAS CERO OLORES

wirquin **neo** AIR



FUNCIÓN AIR SYSTEM

PRODUCTO 2 EN 1:
Antivaciado incorporado.
Permite una ventilación
constante del sifón y evita
los ruidos y olores.



FÁCIL MANTENIMIENTO

El vaso del sifón es fácil
de desmontar (apertura
1/4 de vuelta).



FUNCIÓN QUICK SAFE

Garantía de una instalación
rápida y fiable mediante
tuerca 1/4 de vuelta unida al
sifón y con junta moldeada.



JUNTAS MOLDEADAS

Gracias a la tecnología de
bi-inyección, la estanqueidad
es total, no hay pérdida de
juntas y estas siempre están
bien colocadas.

PATENTADO



¡VIDEOS
WIRQUIN
NEO AIR!



WIRQUIN NEO AIR

WIRQUIN NEO AIR Ø40



Referencia	30722164
Descripción	WIRQUIN NEO AIR 1"1/4 - 1"1/2 - Ø40
Código de barras	3375537220878
U/C	65
Packaging	Plástico retractado
Entrada	1"1/4 - 1"1/2
Salida	Ø40 mm
Toma electrodomésticos	No
Altura por debajo del fregadero o lavabo / bidé	145<205 mm
PVP	11,92 €

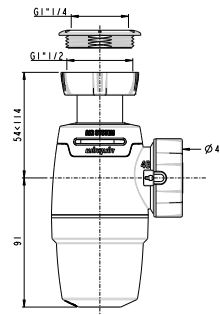

WIRQUIN NEO AIR CON TOMA Ø40



Referencia	30722163
Descripción	WIRQUIN NEO AIR 1"1/4 - 1"1/2 - Ø40 CON TOMA
Código de barras	3375537220861
U/C	50
Packaging	Bolsa
Entrada	1"1/4 - 1"1/2
Salida	Ø40 mm
Toma electrodomésticos	Sí
Altura por debajo del fregadero o lavabo / bidé	181<229 mm
PVP	16,06 €

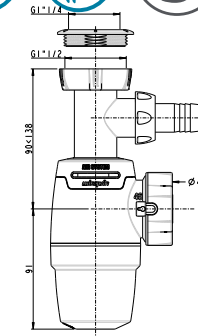

WIRQUIN NEO AIR CON TUBO DE CONEXIÓN



Referencia	30723726
Descripción	WIRQUIN NEO AIR CON TUBO DE CONEXIÓN
Código de barras	3375537235797
U/C	10
Packaging	Caja
Entrada	1" 1/2
Salida	Ø40
Toma electrodomésticos	Sí
PVP	24,48 €

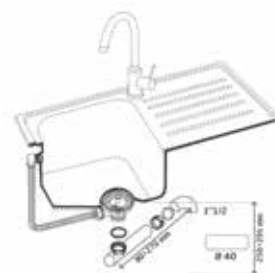

TUBO WIRQUIN NEO AIR



Referencia	30721318
Descripción	TUBO CONEXIÓN WIRQUIN NEO AIR
Código de barras	3375537212477
U/C	15
Packaging	Bolsa
PVP	8,70 €

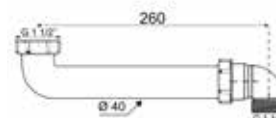

> También disponible con salida Ø32 mm: ver p.63 (referencia 30722148)

TODO EN UNO



> UNIVERSAL

Equipado de una anilla reductora 1"½ - 1"¼ en entrada, y una salida multidimensional (Ø32 a 43), el sifón TODO EN UNO se adapta tanto a fregadero, como a lavabo o bidé.



> JUNTAS MOLDEADAS AL SIFÓN

Estanqueidad total durante la instalación.

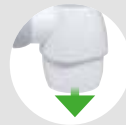

> REGULABLE EN ALTURA

> FÁCIL MANTENIMIENTO

Desmontaje del sifón sin derramar el agua mediante una simple rotación del vaso.



> PUSH-FIT

Sin necesidad de apretar una tuerca, sólo es necesario encajar el tubo de evacuación en la salida del sifón.



TODO EN UNO

SIFÓN UNIVERSAL



Referencia	30718389
Descripción	TODO EN UNO: SIFÓN UNIVERSAL BLANCO
Código de barras	3375537183487
U/C	30
Packaging	Bolsa
Entrada	1"½ - 1"¼
Salida	Ø32 a Ø43
Toma electrodomésticos	No
Altura por debajo del fregadero o lavabo / bidé	125 < 170 mm
PVP	9,46 €

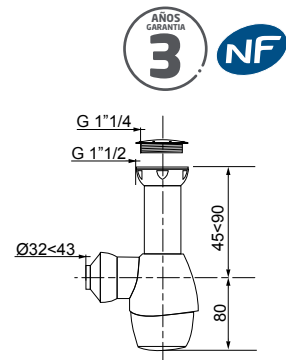

TODO EN UNO CON TOMA

SIFÓN UNIVERSAL



Referencia	30723208
Descripción	TODO EN UNO: SIFÓN UNIVERSAL BLANCO CON TOMA
Código de barras	3375537230884
U/C	40
Packaging	Bolsa
Entrada	1"½ - 1"¼
Salida	Ø32 a Ø43
Toma electrodomésticos	Sí
Altura por debajo del fregadero o lavabo / bidé	165 < 200 mm
PVP	13,14 €

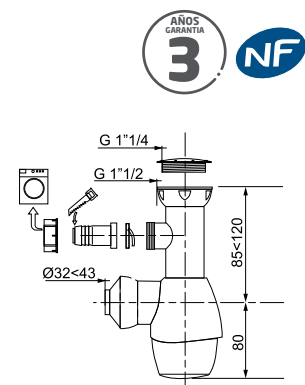

SENZO

AHORRO DE ESPACIO Y SIN OLORES

64 mm

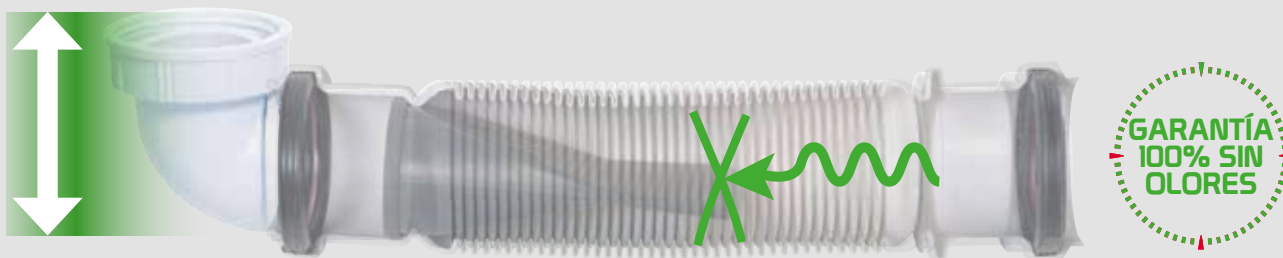

EXTRAPLANO

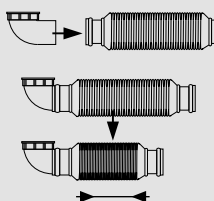

> **FLEXIBLE**
Se comprime sin esfuerzo



> **PUSH FIT**
Instalación fácil y rápida

> **SISTEMA ANTIRRETORNO CON MEMBRANA DE SILICONA**

SIFÓN AHORRO DE ESPACIO FLEXIBLE

SENZO 40



Referencia	31160002
Descripción	SENZO 40: SIFÓN AHORRO DE ESPACIO FLEXIBLE
Código de barras	3375537147236
U/C	40
Packaging	Bolsa
Entrada	1"½
Salida	Ø40
Altura por debajo del fregadero	64 mm
Sifonaje	SISTEMA ANTIRRETORNO CON MEMBRANA DE SILICONA: garantía 100% sin olores y sin desifonaje
PVP	15,54 €

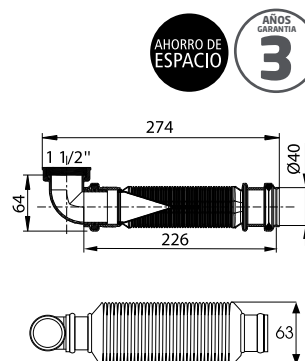

> También disponible con salida Ø32 mm: ver p.66 (referencia 31560002)

SIFONES UNIVERSALES EXTENSIBLES

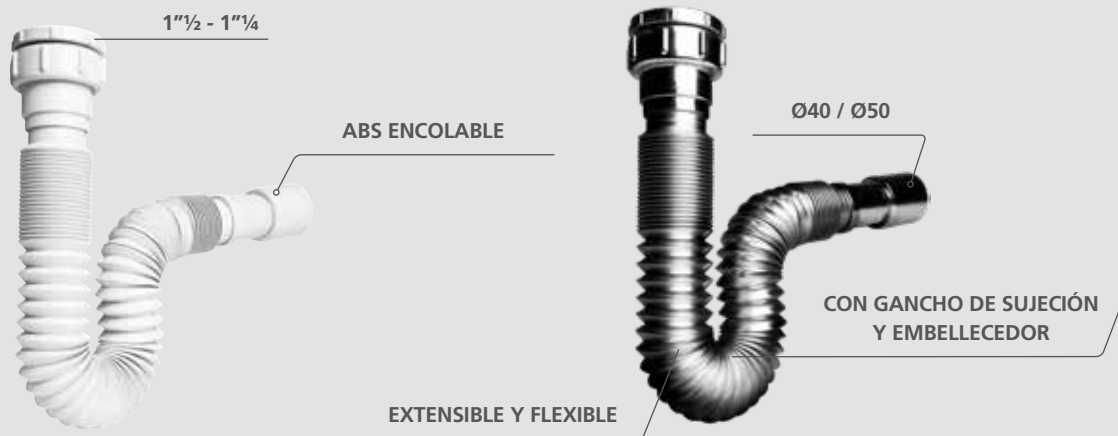

SIFÓN UNIVERSAL EXTENSIBLE BLANCO



Referencia	30718262
Descripción	SIFÓN UNIVERSAL EXTENSIBLE BLANCO
Código de barras	3375537182213
U/C	40
Packaging	Bolsa
Entrada	1"½ - 1"¼
Salida	Ø40 / Ø50
PVP	4,95 €

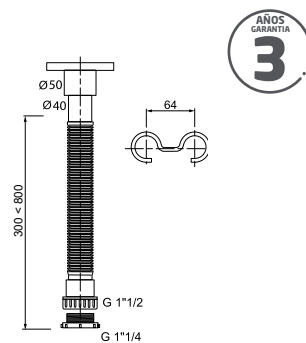

SIFÓN UNIVERSAL EXTENSIBLE CROMADO



Referencia	30718264
Descripción	SIFÓN UNIVERSAL EXTENSIBLE CROMADO
Código de barras	3375537182237
U/C	40
Packaging	Bolsa
Entrada	1"½ - 1"¼
Salida	Ø40 / Ø50
PVP	8,90 €

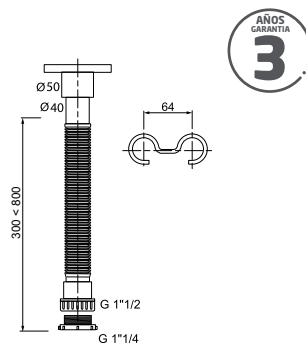

> También disponible con salida Ø32/40 mm: ver p.67 (referencias 30718261 y 30718263)

SIFÓN BOTELLA CLÁSICO



Referencia	30718827
Descripción	SIFÓN BOTELLA CLÁSICO Ø40
Código de barras	3375537187744
U/C	50
Packaging	Bolsa
Entrada	1"½
Salida	Ø40
Altura por debajo del lavabo / bidé	131mm
Características	Compatible con reductor 39450001
PVP	4,22 €

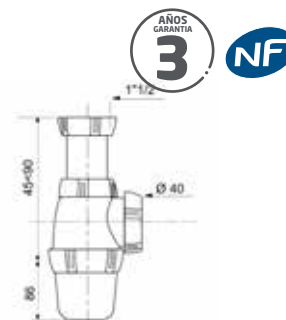

SIFÓN BOTELLA CON TOMA



Referencia	30723133
Descripción	SIFÓN BOTELLA Ø40 CON TOMA
Código de barras	3375537230136
U/C	45
Packaging	Bolsa
Entrada	1"½
Salida	Ø40
Altura por debajo del lavabo / bidé	166 < 211 mm
PVP	5,90 €

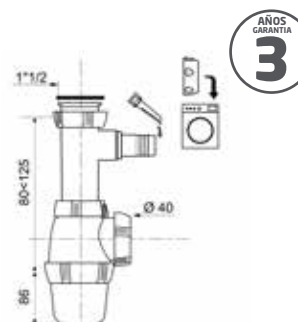

SIFÓN CURVO



Referencia	30721961
Descripción	SIFÓN CURVO Ø40
Código de barras	3375537218806
U/C	35
Packaging	Bolsa
Entrada	1"½
Salida	Ø40
Altura por debajo del lavabo / bidé	142 < 172 mm
PVP	4,90 €

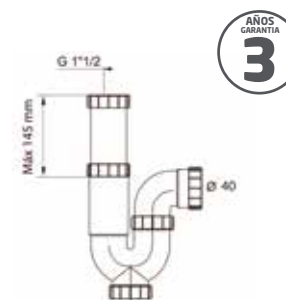

SIFÓN CURVO CON TOMA



Referencia	30724146
Descripción	SIFÓN CURVO 1"½ Ø40 CON TOMA
Código de barras	3375537239764
U/C	24
Packaging	Bolsa
Entrada	1"½
Salida	Ø40
Altura por debajo del lavabo / bidé	142 < 172 mm
PVP	10,50 €

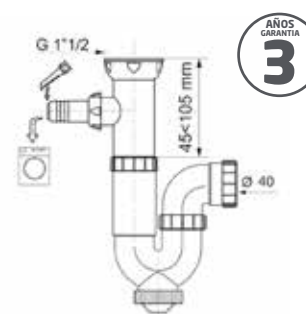

SIFÓN



Referencia	30724007
Descripción	SIFÓN FLEXIBLE 1"½ Ø40
Código de barras	3375537238422
U/C	20
Packaging	Bolsa
Entrada	1"½
Salida	Ø40
PVP	15,50 €

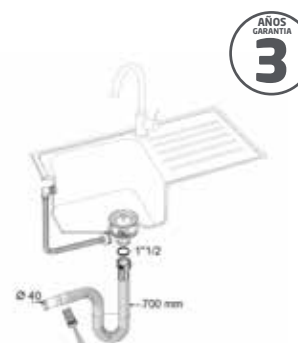

VÁLVULA FREGADERO



Referencia	30723223
Descripción	VÁLVULA FREGADERO 1" 1/2
Código de barras	3375537231034
U/C	80
Packaging	Bolsa
Material	Plástico
Sistema de cierre	Tapón y cadena
PVP	5,00 €

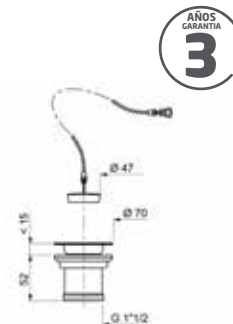

VÁLVULA CESTILLO INOX



Referencia	30723118
Descripción	VÁLVULA CESTILLO INOX
Código de barras	3375537229987
U/C	25
Packaging	Bolsa
Acabado	Cestillo
PVP	12,71 €

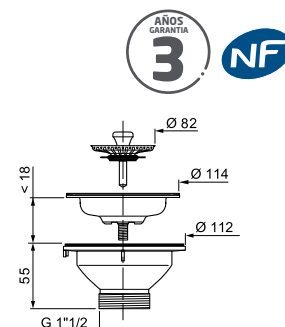

VÁLVULA CESTILLO INOX CON REBOSADERO



Referencia	30724238
Descripción	VÁLVULA CESTILLO INOX + REBOSADERO REDONDO Y RECTANGULAR
Código de barras	3375537203543
U/C	22
Packaging	Bolsa
Acabado	Cestillo
Rebosadero	Redondo y rectangular
PVP	16,14 €

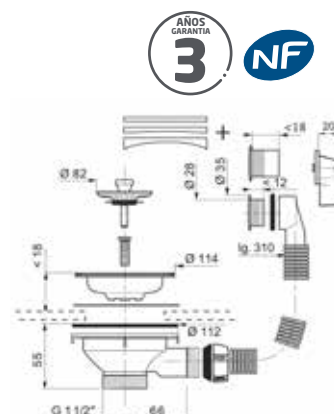

CESTILLO INOX



Referencia	30718177
Descripción	CESTILLO INOX
Código de barras	3375537181360
U/C	15
Packaging	Bolsa
PVP	5,57 €

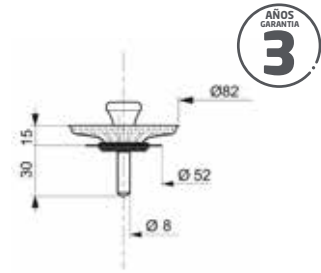

REJILLA BLANCA



Referencia	30724117
Descripción	REJILLA BLANCA
Código de barras	3375537239481
U/C	1
Packaging	Bolsa
PVP	2,99 €

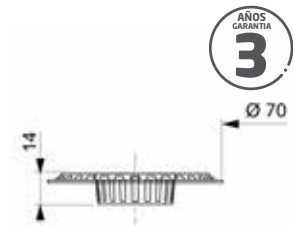

REJILLA CROMADA



Referencia	30723217
Descripción	REJILLA CROMADA
Código de barras	3375537230976
U/C	1
Packaging	Bolsa
PVP	2,99 €

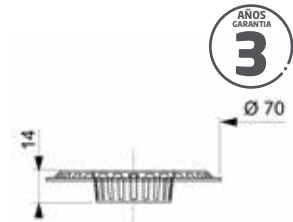

JUNTA REDUCTORA



Referencia	39450001
Descripción	JUNTA REDUCTORA H 1"1/4 - M 1"1/2
Código de barras	3375536022800
U/C	1
Packaging	Bolsa
PVP	2,46 €



TUERCA REDUCTORA



Referencia	39451001
Descripción	TUERCA REDUCTORA H 1"1/2 - M 1"1/4
Código de barras	3375536022619
U/C	1
Packaging	Bolsa
PVP	2,17 €



DESATASCADOR CON CABLE ENROLLABLE



Referencia	SP9910
Descripción	DESATASCADOR CON CABLE ENROLLABLE
Código de barras	3375530165213
U/C	1
Packaging	Granel
PVP	17,34 €

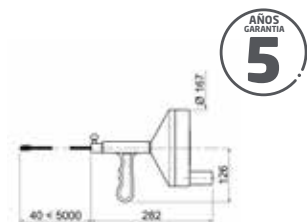

TAPÓN UNIVERSAL GRIS



Referencia	39224001
Descripción	TAPÓN UNIVERSAL GRIS
Código de barras	3375537144594
U/C	10
Packaging	Blister
PVP	4,16 €

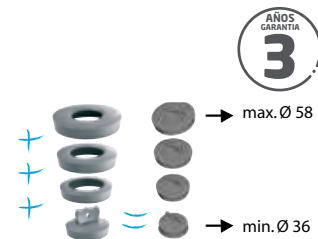

TAPÓN UNIVERSAL BLANCO



Referencia	39224401
Descripción	TAPÓN UNIVERSAL BLANCO
Código de barras	3375537149513
U/C	10
Packaging	Blister
PVP	4,16 €

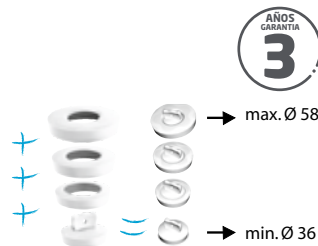

FRISBY: TAPÓN UNIVERSAL BLANCO



Referencia	39222501
Descripción	FRISBY: TAPÓN UNIVERSAL BLANCO
Código de barras	3375539040467
U/C	5
Packaging	Blister
PVP	3,50 €

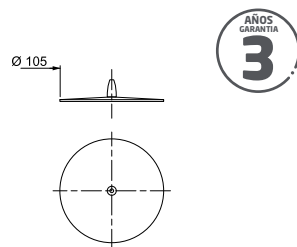

UPPY TAPÓN UNIVERSAL 2 EN 1 NEGRO



Referencia	30722894
Descripción	UPPY TAPÓN UNIVERSAL 2 EN 1 NEGRO
Código de barras	3375537227761
U/C	1
Packaging	Sobre
PVP	3,88 €



CATCHY BLANCO



Referencia	30724769
Descripción	CATCHY: FILTRO UNIVERSAL D110MM BLANCO
Código de barras	3375537245833
U/C	1
Packaging	Sobre
PVP	3,50 €



CATCHY NEGRO



Referencia	30724770
Descripción	CATCHY: FILTRO UNIVERSAL D110MM NEGRO
Código de barras	3375537245840
U/C	1
Packaging	Sobre
PVP	3,50 €





MAGICOUDES - ACCESORIOS

MAGICOUDE UNIVERSAL A ENCOLAR



UNIVERSAL

Un solo MAGICOUDE para todas las configuraciones: hembra-hembra, macho-hembra y macho-macho

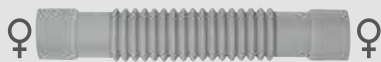

Hembra – Hembra
(producto estándar)



Macho – Hembra
(se corta una extremidad)



Macho – Macho
(se cortan las dos extremidades)

¡SE ACABÓ CALCULAR LOS ÁNGULOS!

- › El **MAGICOUDE** puede inclinarse de 0° a 180° y sobre 2 planos distintos del espacio gracias a su estructura flexible.
- › Compensa los defectos de alineación entre 2 tubos. Puede comprimirse para instalarse sobre tubos existentes y de difícil acceso. Su cuerpo flexible absorbe los fenómenos de contracción y dilatación.
- › De PVC, los **MAGICOUDES** resisten a la mayor parte de los detergentes del mercado y a las temperaturas domésticas.
- › Se integra perfectamente en cualquier instalación gracias a su color gris.

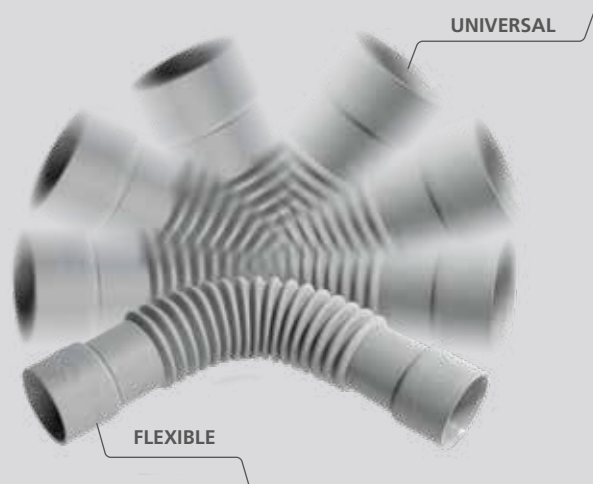

MAGICOUDE UNIVERSAL Ø32

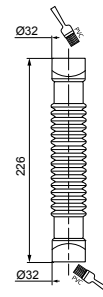

Referencia	79009005
Descripción	MAGICOUDE UNIVERSAL Ø32
Código de barras	3375539049712
U/C	10
Packaging	Granel
Conexión	UNIVERSAL: hembra y macho en cada extremidad A encolar
PVP	6,22 €

MAGICOUDE UNIVERSAL Ø40

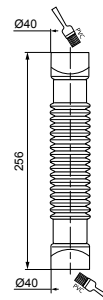
Referencia	79008001
Descripción	MAGICOUDE UNIVERSAL Ø40
Código de barras	3375539048340
U/C	10
Packaging	Granel
Conexión	UNIVERSAL: hembra y macho en cada extremidad A encolar
PVP	6,84 €

MAGICOUDE UNIVERSAL Ø50

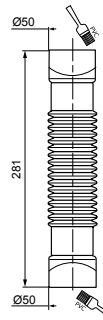
Referencia	79010003
Descripción	MAGICOUDE UNIVERSAL Ø50
Código de barras	3375539052644
U/C	8
Packaging	Granel
Conexión	UNIVERSAL: hembra y macho en cada extremidad A encolar
PVP	8,29 €



MAGICOUDE PUSH-FIT

FLEXIBLE



MÁS CÁLCULOS DE ÁNGULO



INNOVACIÓN PUSH-FIT



MAGICOUDE PUSH FIT Ø32



Referencia	79019001
Descripción	MAGICOUDE PUSH FIT Ø32
Código de barras	3375539057892
U/C	10
Packaging	Granel
Conexión	Push-Fit: hembra - hembra
PVP	7,14 €



MAGICOUDE PUSH FIT Ø40



Referencia	79020001
Descripción	MAGICOUDE PUSH FIT Ø40
Código de barras	3375539057939
U/C	10
Packaging	Granel
Conexión	Push-Fit: hembra - hembra
PVP	7,85 €



MAGICOUDE PUSH FIT Ø50



Referencia	79021001
Descripción	MAGICOUDE PUSH FIT Ø50
Código de barras	3375539057946
U/C	8
Packaging	Granel
Conexión	Push-Fit: hembra - hembra
PVP	9,69 €



BARRA DE APOYO



Referencia	60718540
Descripción	BARRA DE APOYO RECTA BRILLO INOX 305 MM
Código de barras	3375537184958
U/C	12
Packaging	Bolsa
PVP	43,48 €

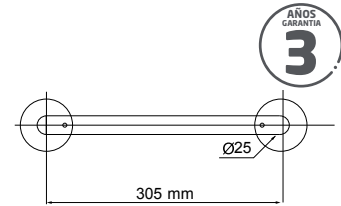

DESATASCADOR CON CABLE ENROLLABLE



Referencia	SP9910
Descripción	DESATASCADOR CON CABLE ENROLLABLE
Código de barras	3375530165213
U/C	1
Packaging	Granel
PVP	17,34 €

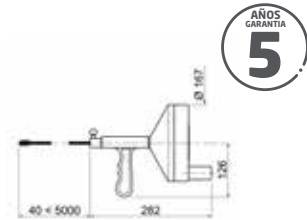

TAPÓN UNIVERSAL GRIS



Referencia	39224001
Descripción	TAPÓN UNIVERSAL GRIS
Código de barras	3375537144594
U/C	10
Packaging	Blister
PVP	4,16 €

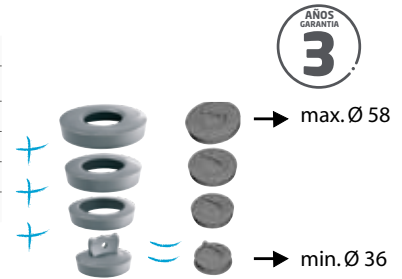

TAPÓN UNIVERSAL BLANCO



Referencia	39224401
Descripción	TAPÓN UNIVERSAL BLANCO
Código de barras	3375537149513
U/C	10
Packaging	Blister
PVP	4,16 €

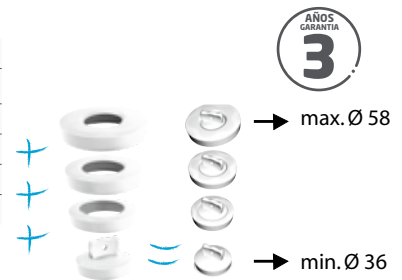

FRISBY: TAPÓN UNIVERSAL BLANCO



Referencia	39222501
Descripción	FRISBY: TAPÓN UNIVERSAL BLANCO
Código de barras	3375539040467
U/c	5
Packaging	Blister
PVP	3,50 €

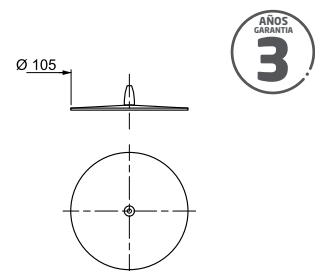

UPPY TAPÓN UNIVERSAL 2 EN 1 NEGRO



Referencia	30722894
Descripción	UPPY TAPÓN UNIVERSAL 2 EN 1 NEGRO
Código de barras	3375537227761
U/C	1
Packaging	Sobre
PVP	3,88 €



CATCHY BLANCO



Referencia	30724769
Descripción	CATCHY: FILTRO UNIVERSAL D110MM BLANCO
Código de barras	3375537245833
Packaging	Sobre
U/C	1
PVP	3,50 €



CATCHY NEGRO



Referencia	30724770
Descripción	CATCHY: FILTRO UNIVERSAL D110MM NEGRO
Código de barras	3375537245840
Packaging	Sobre
U/C	1
PVP	3,50 €



BASTIDORES WC Y CISTERNAS DE PLÁSTICO

55950018.....	p.11
55720350.....	p.12
55720351.....	p.12
55723015.....	p.12
55722890.....	p.12
50717468.....	p.13
71240001.....	p.14
10724095.....	p.14
19080001.....	p.14
10724097.....	p.14
10724092.....	p.14
55723467.....	p.14
50719183.....	p.14

TAPAS WC

20718747.....	p.19
21230004.....	p.20
20718118.....	p.21
20721280.....	p.22
20724747.....	p.23
20719930.....	p.24
20718162.....	p.24
20719940.....	p.24

MECANISMOS

10724810.....	p.27
10723408.....	p.28
10721827.....	p.29
10721828.....	p.29
10721833.....	p.30
19007001.....	p.31
19008101.....	p.31
10724832.....	p.31
10914002.....	p.31
19080001.....	p.31
10724831.....	p.31
10724095.....	p.32
10724097.....	p.32
10724092.....	p.32

FLOTADORES

10722787.....	p.33
10721836.....	p.34
10721843.....	p.34
10721838.....	p.35
10721839.....	p.35
10721845.....	p.35
10721846.....	p.35
10721842.....	p.36
10724091.....	p.36

MANGUITO WC

70721086.....	p.38
70718477.....	p.38
70718878.....	p.39
RWCE1100.....	p.40
RWCE1099.....	p.40
RWCE1090.....	p.40
70718478.....	p.41
71240001.....	p.41
71240201.....	p.41
RA372PJ.....	p.42
RA374PJ.....	p.42
RA374PJ+.....	p.42

CANALETAS Y SUMIDEROS

30723950.....	p.45
30723958.....	p.46
30723959.....	p.46
30723970.....	p.47
30723962.....	p.48
30723382.....	p.48
30724548.....	p.48

VÁLVULAS DE DUCHA

30723364.....	p.52
30723368.....	p.52
30723370.....	p.52
30718403.....	p.53
30723748.....	p.53
30724226.....	p.53
30719485.....	p.53
30723383.....	p.54
30724568.....	p.54
30724974.....	p.54
30724975.....	p.54
30723385.....	p.54
30719719.....	p.55
39254001.....	p.55
30723382.....	p.55
30719156.....	p.55
30721551.....	p.55
30722915.....	p.56
80700067.....	p.56
SP9910.....	p.56

DESAGÜES BAÑERA

30723098.....	p.59
30720606.....	p.59
30723100.....	p.60
SP5502.....	p.60
SP92615.....	p.60

LAVABO/BIDÉ

30722148.....	p.63
30722164.....	p.63
30723782.....	p.64
30723783.....	p.64
30718389.....	p.65
30723208.....	p.65
31560002.....	p.66
30718261.....	p.67
30718263.....	p.67
30723136.....	p.68
30723224.....	p.68
30754501.....	p.68
30754502.....	p.69
30754503.....	p.69
30724252.....	p.69
30724757.....	p.69
30717591.....	p.70
30717592.....	p.70
30722781.....	p.70
SP9360.....	p.71
39007001.....	p.71
39450001.....	p.71
39451001.....	p.71
SP9910.....	p.71
30723418.....	p.72
30723390.....	p.72
30722855.....	p.72
30724564.....	p.72

30724218.....	p.73
30724029.....	p.73
30723119.....	p.73
SP92615.....	p.73
30722782.....	p.74
215271.....	p.74
30724231.....	p.76
30724958.....	p.76
30724957.....	p.76
30724959.....	p.76
30723128.....	p.77
30723191.....	p.77
30724649.....	p.77
39224001.....	p.78
39224401.....	p.78
39222501.....	p.78
30722894.....	p.78
30724769.....	p.78
30724770.....	p.78

FREGADERO

30722164.....	p.82
30722163.....	p.82
30723726.....	p.82
30721318.....	p.82
30718389.....	p.83
30723208.....	p.83
31160002.....	p.84
30718262.....	p.85
30718264.....	p.85
30718827.....	p.86
30723133.....	p.86
30721961.....	p.86
30724146.....	p.86
30724007.....	p.86
30718387.....	p.87
TM200040.....	p.87
TM200140E.....	p.87
30723223.....	p.88
30723118.....	p.88
30724238.....	p.88
30718177.....	p.89
30724117.....	p.89
30723217.....	p.89
39450001.....	p.89
39451001.....	p.89
SP9910.....	p.89
39224001.....	p.90
39224401.....	p.90
39222501.....	p.90
30722894.....	p.90
30724769.....	p.90
30724770.....	p.90

MAGICOUDE ACCESORIOS

79009005.....	p.93
79008001.....	p.93
79010003.....	p.93
79019001.....	p.94
79020001.....	p.94
79021001.....	p.94
60718540.....	p.95
SP9910.....	p.95
39224001.....	p.95
39224401.....	p.95
39222501.....	p.95
30722894.....	p.96
30724769.....	p.96
30724770.....	p.96

INTRODUCCIÓN:

La totalidad de las ventas, entregas y servicios de WIRQUIN se llevarán a cabo de forma exclusiva de conformidad con las siguientes condiciones generales de venta. En virtud del presente documento prevalecerán estos términos y condiciones generales, sobre cualquier otro existente tanto por parte de WIRQUIN como del comprador. Estas condiciones generales de venta se considerarán aceptadas por el comprador, a más tardar, con la aceptación de la salida de las mercancías.

Cualquier contrato, pedido o acuerdo, en particular aquellos que pretendan modificar las condiciones establecidas en el presente, tan sólo serán vinculantes si WIRQUIN los acepta de forma expresa y por escrito.

WIRQUIN se reserva el derecho de modificación sobre la información del catálogo: imagen y presentación de sus productos, sin obligación de aceptar devoluciones del material ya entregado o en pedido en curso.

1) PRECIOS:

Los precios son de VENTA AL PÚBLICO (Recomendados). Los precios no incluyen el IVA.

2) PEDIDOS:

Todo pedido debe de ser comunicado por escrito. Toda modificación y/o anulación de un pedido cursado no será tomado en cuenta si no se ha comunicado por escrito bajo un plazo de 24 horas posteriores a la recepción del pedido inicial. En caso de que WIRQUIN acepte la modificación pasadas 24 horas, el plazo de entrega será calculado de nuevo.

Todo pedido aceptado por WIRQUIN debe contener referencias vigentes, fecha solicitada no inferior al plazo de entrega, precios y condiciones correctas, así como presentar garantías financieras suficientes por parte del cliente; En consecuencia, toda evolución de la garantía financiera del cliente será tomada en consideración y podría obligar a WIRQUIN a rechazar un pedido, y/o exigir las garantías financieras necesarias y/o documentación contable.

Transmisión de Pedidos: Los pedidos se deben enviar por mail a la dirección pedidos@wirquin.com. Todos los pedidos llegados antes de las 4:00 pm serán gestionados el mismo día de la recepción, pasadas las 4:00pm se tomará el siguiente día hábil como fecha de pedido.

Referencias: Rogamos a nuestros clientes que incluyan en el pedido los códigos de artículos de WIRQUIN.

El pedido mínimo para portes pagados es de 250 € base imponible para España (península), Islas Baleares y Andorra; de 400€ para Portugal (península) y de 600€ para Canarias, Azores y Madeira.

Si no llega al pedido mínimo se añadirá un coste de portes mínimo de 10€.

3) ENTREGAS/EXPEDICIONES:

Cada entrega tiene número de pedido y albarán.

En el albarán constan los datos siguientes:

- Datos de WIRQUIN
- Número y fecha de albarán WIRQUIN
- Numero de pedido y Dirección del Cliente (establecimiento de destino)
- Transportista, número de bultos, peso y volumen
- Referencias WIRQUIN
- Descripción
- EAN de la referencia
- Cantidad / referencia

Los productos se entregan en cajas de cartón y pallet formato europeo (120*80cm). Cada embalaje sale de WIRQUIN cerrado con precinto y cada pallet sale flejado.

Cada producto tiene etiqueta con descripción y Código EAN 13.

La mercancía viaja por cuenta y riesgo de WIRQUIN: Incoterm DDP. WIRQUIN se reserva el derecho de proceder por entregas completas o parciales, sin que ello suponga anulación del/ de los pedidos.

La mercancía se entrega con garantía de manipulación y transporte en toda seguridad. Los pedidos serán siempre por cajas completas.

Las unidades mínimas de venta recogidas en la presente tarifa son de obligado cumplimiento, así como la venta por múltiplos de esta.

WIRQUIN se compromete a un plazo de entrega máximo de: 5 días laborales para todos sus clientes de la península y 15 días laborables para las islas.

En ausencia de una previsión de consumo mensual por referencia, previamente comunicado por el cliente y validado por WIRQUIN, nos basaremos en el histórico de ventas.

En caso de que las ventas sean superiores al 10% del histórico, no podemos garantizar el suministro dentro del plazo de tiempo habitual. En caso de que el cliente no indique fecha de entrega en su pedido, ésta será calculada según el plazo de entrega indicado en las condiciones comerciales de WIRQUIN.

Si la fecha de entrega solicitada por el cliente fuera inferior al plazo de entrega habitual, WIRQUIN valorará la viabilidad de dicha petición.

Es por ello que el periodo de entrega establecido no es vinculante, a menos que se acuerde específicamente por escrito su carácter vinculante. El periodo de entrega se iniciará con el envío de la confirmación del pedido al comprador y finalizará cuando, en virtud de su vencimiento, el objeto de la entrega se haya depositado en las instalaciones particulares del cliente.

WIRQUIN se compromete a entregar la cantidad entera del pedido. WIRQUIN enviará información mediante correo electrónico de los productos entregados y en caso de que haya producto faltante, lo servirá tan pronto como disponga de material.

En caso de cantidad excepcional o producto nuevo, WIRQUIN ruega a su cliente pedir plazo previamente al pedido.

4) RECLAMACIONES / DEVOLUCIONES:

En caso de reclamaciones ocasionadas por desperfecto de embalaje, falta de bultos u otros que puedan ser ocasionados por el transporte, el comprador debe de revisar/inspeccionar el estado de entrega del material y cualquier anomalía detectada debe ser anotada en el comprobante de entrega y comunicada por escrito a WIRQUIN en un plazo máximo de 1 semana posterior a la fecha de recepción. La firma o sello en el comprobante de entrega por parte del cliente sin ninguna anomalía anotada significa la aceptación de la expedición y WIRQUIN queda exento de responsabilidad. Para cada entrega, el cliente tiene derecho a hacer reclamación si la entrega no cumple sus necesidades en cantidad (cantidad indicada en el albarán distinta a la cantidad recibida) o calidad (material roto, defectuoso o no pedido por el cliente). No se aceptan reclamaciones de entrega (diferencia de cantidad, transporte, error administrativo) a partir de 1 semana de la fecha de recepción del material. Para cada reclamación confirmada por parte de WIRQUIN, se hará un abono del valor correspondiente.

El producto abonado podrá ser recogido o destruido directamente por el cliente siempre bajo indicaciones previas y escritas de WIRQUIN. WIRQUIN revisará, comprobará y si WIRQUIN lo considera necesario, emitirá un informe de revisión del estado de los productos objeto de reclamación; si una vez revisados los productos, no procede la devolución, WIRQUIN se reserva el derecho de cargar al cliente los costes de recogida, gestión de revisión y nuevo envío del material al cliente. No se aceptarán reclamaciones de material destruido sin previa autorización de WIRQUIN. WIRQUIN solo aceptará reclamaciones de incidencias de producto defectuoso que vengan acompañadas de su correspondiente formulario a disposición de clientes desde sus agentes comerciales. WIRQUIN se reserva el derecho de rechazar una devolución que no cumpla las condiciones de envío adecuadas: Embalaje roto, mal estado, sin documentación, etc. El cliente autorizará a WIRQUIN para cualquier constatación de defecto y para aportar una solución, y absteniéndose el particular de intervenir el mismo, o de implicar a terceras personas.

5) DEVOLUCIONES POR ACUERDOS COMERCIALES:

Con previo acuerdo escrito entre las partes (COMPRADOR y WIRQUIN), se podrá aceptar, en aquellos materiales servidos que no excedan de 2 años de su entrega, que sean la última versión tanto de producto como de embalaje y que sean devueltos con su embalaje original en perfectas condiciones para su venta. Cualquier devolución que llegue a nuestras instalaciones sin autorización de WIRQUIN no será recepcionada corriendo cualquier gasto derivado de parte del comprador. Devolución contra pedido compensatorio de otro material por un valor mínimo de + 32% del material devuelto, asumiendo el cliente los gastos de transporte de devolución.

El material devuelto estará vigente en tarifa, en perfectas condiciones de embalaje y sin etiqueta del cliente, pegada al embalaje. Los productos no deben corresponder a una gama desarrollada expresamente para el cliente en cuestión.

6) GARANTÍA WIRQUIN:

Certifica que los productos que comercializa son conformes a las normativas francesas y comunitarias en vigor a fecha presente y son fabricados respetando los derechos humanos, el medio ambiente, y la legislación social vigente en el país de fabricación.

Relativo a los clientes profesionales (profesionales de la fontanería o de la industria sanitaria), ha sido convenido que la fecha de instalación del producto marcará la fecha de inicio de la garantía.

La garantía se limita, a la decisión de WIRQUIN, al reembolso por emisión de crédito a nombre del almacén, o a la reparación, o a la reposición de las piezas identificadas como defectuosas, o responsables del mal funcionamiento. La responsabilidad de WIRQUIN no puede ser cuestionada en caso de utilización anormal del producto: instalación no conforme o mal adaptada, mantenimiento deficiente por parte del utilizador, utilización de productos de limpieza industriales o no destinado a productos sanitarios o productos químicos, agresión por sustancias o cuerpos contenidos en el agua o en elementos exteriores como pueden ser los roedores, evacuación de aceite hirviendo o cuerpos líquidos a altas temperaturas, accidente y choques, deterioración por cuerpos extraños, modificación de productos de origen, mala instalación o utilización de montaje (principalmente el incumplimiento de las indicaciones que figuran en la ficha de montaje que acompaña el producto), defecto de precaución o conservación, daños ocasionados durante el transporte, daños ocasionados durante una operación de modificación o apertura de embalaje (lista no exhaustiva). WIRQUIN no se hace responsable de la calidad, de la presión o del caudal de la red de alimentación de agua, cuyas variaciones son susceptibles de afectar al buen funcionamiento del producto.

Todas las piezas de recambio fuera de los plazos de garantía estarán sujetas a facturación y a costes de envío relacionados.

7) PRECIOS Y CONDICIONES DE PAGO:

Los precios de la mercancía vendida son los vigentes en el día de recepción de pedido.

Los precios son netos, salida de material y embalaje incluido. Pero teniendo en cuenta las eventuales fluctuaciones de precios entre la fecha de pedido y la fecha de entrega, la mercancía será facturada a precio y condiciones vigentes el día de la recepción del pedido. Toda modificación tarifaria será comunicada previamente a nuestros clientes, dentro de un plazo de 30 días previos a la fecha de aplicación, salvo en casos de aumento mayor y/o excepcional del coste de la materia prima.

Los precios son francos de portes y embalaje al lugar de entrega, para todos los pedidos que lleguen a la suma acordada por los acuerdos comerciales.

Las entregas fuera de los canales habituales, internacionales o con entrega en almacenes o divisiones industriales, pueden conllevar a la aplicación de disposiciones particulares.

El medio de pago y su vencimiento será el indicado en factura.

La forma de pago establecida por WIRQUIN para la primera operación comercial es por adelantado, mediante transferencia bancaria.

A excepción de condiciones especiales y/o en caso de riesgo financiero, todas las facturas se tienen que pagar como máximo a 60 días desde fecha de factura, en el caso de necesitar día de pago, se hará a 30-45 días + día de pago, pero sin sobrepasar los 60 días y según la ley 15/2010 del 5 de julio, de la modificación de la ley 3/2004. El pago se entiende como el cobro efectivo del importe debido por el cliente.

Como forma de pago habitual se girará Recibo SEPA Domiciliado Giro Bancario a la cuenta que nos indique el Cliente. De esta forma se facilitan las gestiones administrativas, economizamos en tiempo, envíos, papel, etc. y respetamos el medioambiente.

En caso excepcional de cobro vía pagarés o cheques, deberán de estar en WIRQUIN 20 días antes de su vencimiento o fecha de pago. Además, tan solo se consideran aceptados por WIRQUIN en el momento en el que se hagan efectivos, no constituyendo en ningún caso por sí mismos el cumplimiento de la obligación correspondiente.

El incumplimiento por parte del comprador conllevará a la suspensión inmediata de suministro. WIRQUIN se reserva el derecho de cancelar las condiciones de crédito o facilidades de pago otorgadas (en su caso) al Cliente, en cuyo caso se informará al Cliente a la mayor brevedad y podrá retrasar o cancelar los pedidos del Cliente hasta el momento en que se satisfagan las cantidades debidas.

8) PENALIZACIONES POR RETRASO DE PAGO E INSOLVENCIAS:

En caso de que existan pagos atrasados, los intereses del importe pendiente de pago deberán abonarse de acuerdo con los tipos de interés bancarios publicados en el BOE, así como de los gastos que se hayan podido originar por dicho incumplimiento. Todo ello independientemente de las acciones a que ello de lugar.

En caso de persistencia de demora en el pago o bien insolvencia declarada, WIRQUIN ejercerá su derecho de exigir la liquidación total e inmediata de la deuda. Para próximas entregas de material solo serán aceptados por WIRQUIN los pedidos bajo previo pago.

9) FACTURACIÓN:

Se establecerá una factura para cada entrega de material. Esta factura contiene todos los elementos legales y particularmente los descuentos de precio adquiridos a fecha de venta.

Todo acuerdo de cooperación comercial firmada entre el CLIENTE y WIRQUIN será sujeto a una facturación basada en la reciprocidad de plazos. Dichas facturas serán honoradas en el mismo plazo y condiciones que las aplicadas para el pago de mercancías.

El cliente, proveedor en el marco de acuerdo de cooperación comercial, certifica por otra parte que las prestaciones son conformes al código de comercio y se compromete a justificar si se le solicita.

Nuestra forma de envío de facturas será únicamente en el formato de facturación electrónica; se enviarán por correo electrónico en formato PDF con la firma digital, con total validez para todos los tramites fiscales y de tesorería.

En caso desee seguir recibiendo en formato papel, le informamos que cada factura enviada tendrá un coste de 1 € de gastos de envío, que se cargará en factura.

10) RESERVA DE PROPIEDAD:

La transferencia de propiedad queda suspendida hasta el completo pago de material por el cliente, incluso en caso de definición de plazos. El cliente está autorizado a vender los productos en el marco del funcionamiento normal de su establecimiento. Esta autorización de venta será retirada automáticamente en caso de quiebra o liquidación. En caso de inicio de tal proceso, el cliente se compromete a informar WIRQUIN por carta certificada en un plazo de 15 días posterior a la declaración de cesación de pagos.

11) PROTECCIÓN DE DATOS:

WIRQUIN CALAF, SLU, trata la información y los datos personales que nos facilitan las personas, de manera lícita, leal y transparente en relación con el interesado, con fines determinados, explícitos y legítimos y no serán tratados ulteriormente de manera incompatible con dichos fines, los datos serán adecuados, pertinentes y limitados a lo necesario en relación con los fines para los que son tratados y si fuera necesario, actualizados. Se adoptarán todas las medidas razonables para que se supriman o rectifiquen sin dilación los datos personales que sean inexactos con respecto a los fines para los que se tratan. Serán tratados de tal manera que se garantice una seguridad adecuada de los datos personales, incluida la protección contra el tratamiento no autorizado o ilícito y contra la pérdida, destrucción o daño accidental, mediante la aplicación de medidas técnicas u organizativas apropiadas. En el caso de que el Responsable del Tratamiento realice decisiones informatizadas o elabore perfiles con los datos personales, deberá informar al interesado con anterioridad. El interesado tiene derecho a presentar reclamaciones a la Autoridad de Control.

Solo se cederán los datos del interesado por obligación legal, para el tratamiento administrativo o por motivos relacionados con el servicio ofrecido por la entidad. El interesado podrá ejercer los derechos de: acceso, oposición, rectificación, supresión, limitación y portabilidad, dirigiéndose a margarita.vilarasau@wirquin.com

12) COMPETENCIA JURIDICA:

Para resolver las cuestiones que puedan derivarse de la aplicación de estas normas, tanto WIRQUIN como su CLIENTE, convienen someterse a los juzgados y Tribunales de BARCELONA, renunciando a su propio fuero si fuese otro.

EDICIÓN 2025

Concepción: WIRQUIN

Fotografías: STUDIO RADIDEAU - PATRICE MOLLE -
STUDIO GARNIER - FOTOLIA - STUDIO GRAND OUEST - STOCK ADOBE

Este documento no es contractual, Wirquin se reserva
el derecho de modificar sus modelos sin previo aviso.

Cualquier reproducción total o parcial está totalmente prohibida.

wirquin

WIRQUIN

POLÍGONO INDUSTRIAL PLA DELS VINYATS II
C/ LA LLUM Nº 5-7
08250 SANT JOAN DE VILATORRADA
BARCELONA (ESPAÑA)
TEL. 0034 938 767 816

wirquin@wirquincalaf.com
www.wirquingroup.com



wirquin

FONTANERÍA - SANITARIO



www.wirquingroup.com

90754515



8 436013 050398

01/2025